

polaris
ТЕХНИКА УЮТНОЙ ЖИЗНИ

Руководство по эксплуатации / Гарантия
Manual instruction / Guarantee



PGS 2010RVA

Вертикальный отпариватель для одежды
Vertical Garment Steamer

**Вертикальный отпариватель
POLARIS
Модель PGS 2010 RVA SteamPROFI**

Инструкция по эксплуатации

Благодарим Вас за выбор продукции торговой марки POLARIS. Наши изделия разработаны в соответствии с высокими требованиями качества, функциональности и дизайна. Мы уверены, что Вы будете довольны приобретением нового изделия нашей фирмы.

Перед началом эксплуатации прибора внимательно прочитайте данную инструкцию, в которой содержится важная информация, касающаяся Вашей безопасности, а также рекомендации по правильному использованию прибора и уходу за ним.

Сохраните инструкцию вместе с гарантийным талоном, кассовым чеком, по возможности, картонной коробкой и упаковочным материалом.

Оглавление

Общие указания по безопасности.....	1
Специальные указания по безопасности прибора	2
Сфера использования	3
Описание прибора.....	4
Комплектация	5
Подготовка к работе	5
Эксплуатация прибора.....	8
Чистка и уход	10
Хранение и транспортировка.....	12
Если у Вас возникла проблема	12
Технические характеристики.....	13
Информация о сертификации	13
Гарантийное обязательство.....	14

Общие указания по безопасности

- Используйте прибор только по назначению.
- Перед началом использования этого прибора тщательно прочитайте руководство по эксплуатации.
- Каждый раз перед включением прибора осмотрите его. При наличии повреждений прибора и сетевого шнура ни в коем случае не включайте прибор в розетку.
- Прибор и сетевой шнур должны храниться так, чтобы они не попадали под воздействие жары, прямых солнечных лучей и влаги.
- Не оставляйте работающий прибор без надзора! Если Вы не пользуетесь больше прибором, то всегда выключайте его.
- Данный прибор не предназначен для использования людьми (включая детей), у которых есть физические, нервные или психические отклонения или недостаток опыта и знаний, за исключением случаев, когда за такими лицами осуществляется надзор или проводится их инструктирование относительно использования данного прибора лицом, отвечающим за их безопасность. Необходимо осуществлять надзор за детьми с целью недопущения их игр с прибором.

- **Внимание! Не используйте прибор вблизи ванн, раковин или других емкостей, заполненных водой.**
- Ни в коем случае не погружайте прибор в воду или другие жидкости. Не прикасайтесь к прибору влажными руками. При намокании прибора сразу отключите его от сети.
- В случае падения прибора в воду немедленно отключите его от сети. При этом ни в коем случае не опускайте руки в воду. Перед повторным использованием прибор должен быть проверен квалифицированным специалистом.
- Включайте прибор только в источник переменного тока (~). Перед включением убедитесь, что прибор рассчитан на напряжение, используемое в сети.
- Прибор может быть включен только в сеть с заземлением. Для обеспечения Вашей безопасности заземление должно соответствовать установленным электротехническим нормам. Не пользуйтесь нестандартными источниками питания или устройствами подключения.
- При использовании удлинителя, убедитесь, что он заземлен
- **Любое ошибочное включение лишает Вас права на гарантийное обслуживание.**
- Не используйте прибор вне помещений. Предохраняйте прибор от ударов об острые углы. По окончании эксплуатации, чистке или поломке прибора всегда отключайте его от сети.
- Нельзя переносить прибор, держа его за сетевой провод. Запрещается также отключать прибор от сети, держа его за сетевой провод. При отключении прибора от сети держитесь за штепсельную вилку.
- Использование дополнительных аксессуаров, не входящих в комплектацию, лишает Вас права на гарантийное обслуживание.
- После использования никогда не обматывайте провод электропитания вокруг прибора, так как со временем это может привести к излому провода. Всегда гладко расправляйте провод на время хранения.
- Замену шнура могут осуществлять только квалифицированные специалисты - сотрудники сервисного центра. Неквалифицированный ремонт представляет прямую опасность для пользователя.
- Не производите ремонт прибора самостоятельно. Ремонт должен производиться только квалифицированными специалистами сервисного центра.
- Для ремонта прибора могут быть использованы только оригинальные запасные части.
- Не следует использовать прибор после падения, если имеются видимые признаки повреждения. Перед использованием прибор должен быть проверен квалифицированным специалистом.

Специальные указания по безопасности данного прибора

- Запрещается подключение отпаривателя через тройник совместно с другими электроприборами.
- Перед использованием прибора внимательно осмотрите сетевой шнур и паропровод и убедитесь в том, что они не повреждены. Не используйте прибор при повреждении сетевого шнура или паропровода.
- Всегда отключайте отпариватель от сети перед его чисткой и перед тем как налить или вылить воду из резервуара, а также в том случае, если вы не пользуетесь устройством.
- Не оставляйте без присмотра отпариватель, включенный в сеть. Отключайте отпариватель от сети при выходе из помещения, где Вы отпариваете, даже если Вы покидаете помещение на очень короткое время.
- Не перемещайте и не наклоняйте прибор вовремя работы. Устанавливайте прибор только на пол, не используйте для этого стулья и столы.

- Телескопическая стойка должна быть полностью выдвинута во время использования для предотвращения перегибов паропровода и для обеспечения свободного выброса пара.
- Не выдергивайте паропровод с силой во избежание повреждений устройства и утечки пара. Не используйте шланг для перемещения прибора.
- Если во время работы наблюдается выход пара из корпуса устройства. Убедитесь, что паровой шланг не пережат, а отверстия распылителя не заблокированы.
- Во избежание контакта с горячей водой, вытекающей из отверстий для выпуска пара, осматривайте устройство перед каждым использованием и при включении устройства держите его на расстоянии от себя.
- Всегда держите отпариватель так, чтобы паропровод находился в вертикальном положении, во избежание брызг горячей воды никогда не отпаривайте в горизонтальном положении и не отклоняйте отпариватель назад.
- Во избежание получения ожогов держите отпариватель в руке, за предназначенную для этого ручку, поскольку верхняя часть отпаривателя сильно нагревается во время работы. По этой же причине не направляйте струю пара на открытые участки тела и не приближайте их ближе 20см к отверстиям для выхода пара.
- Не закрывайте отверстия выхода пара и не вставляйте в них посторонние предметы.
- **Никогда не осуществляйте отпаривание одежды, надетой на человека.**
- Не допускайте соприкосновения сетевого шнура и паропровода с горячими и острыми поверхностями. Избегайте повреждения изоляции сетевого шнура и паропровода.
- Устанавливайте прибор вертикально на ровной, влагостойкой устойчивой поверхности, не кладите его горизонтально и не переворачивайте.
- Используйте только насадки, входящие в комплект.
- При наполнении резервуара не превышайте допустимый максимальный уровень воды.
- Не включайте прибор без воды. Отключайте прибор, как только в резервуаре закончилась вода.
- Не направляйте струю пара на людей, животных, растения, а также на мебель, электроприборы, книги и любые предметы, которые могут быть повреждены горячим паром и влагой.
- Разбирайте и обслуживайте прибор только после его полного остывания (не менее 5 минут после отключения), иначе существует риск получения ожога горячей водой. Съемные приспособления должны быть сухими и охлажденными.
- Для использования в приборе заливайте в резервуар только чистую воду, прошедшую дополнительную очистку бытовыми фильтрами (деминерализованную), либо кипяченую. Не используйте газированную воду, парфюмерные добавки и раствор крахмала.
- Не оставляйте в слейде батарейного отсека использованные, разряженные элементы питания. Следите за их работоспособностью и своевременно заменяйте или удаляйте.

Сфера использования

Прибор предназначен исключительно для бытового использования в соответствии с данной Инструкцией. Прибор не предназначен для промышленного использования.

Производитель не несет ответственности за ущерб, возникший в результате неправильного или непредусмотренного настоящей инструкцией использования.

Отпариватель можно использовать для любых типов тканей и для разглаживания складок на одежде. Если вы сомневаетесь в использовании отпаривателя для определенного типа ткани или

одежды, руководствуйтесь данными ярлыка на изделии. Если подобная информация отсутствует, попробуйте отпарить ткань с изнаночной стороны.

Отпаривая такие ткани как шелк и вельвет, держите отпариватель на некотором расстоянии от изделия

Описание прибора

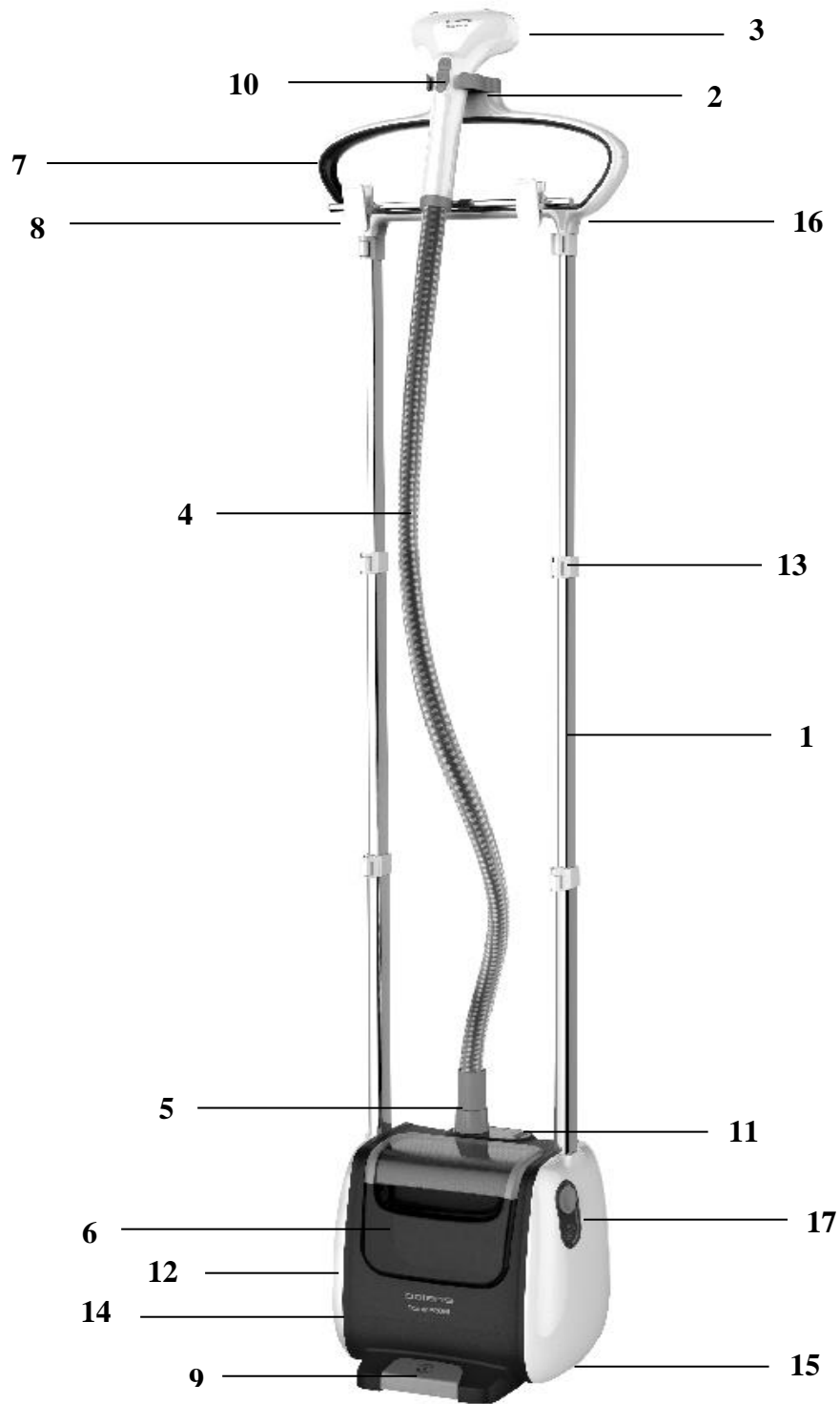

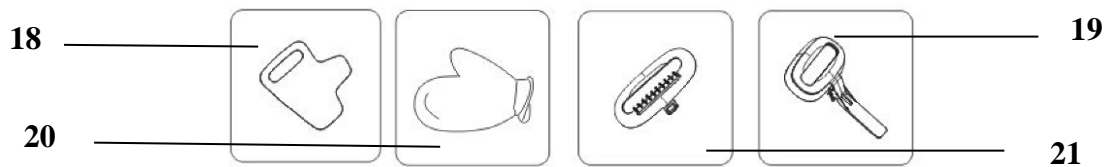

1. Двойная телескопическая стойка
2. Держатель распылителя
3. Распылитель
4. Паропровод
5. Гнездо паропровода
6. Резервуар для воды
7. Встроенные плечики для одежды
8. Выдвижной кронштейн для отпаривания брюк и юбок
9. Ножная педаль включения/выключения
10. Дистанционное управление режимами отпаривания.
11. Панель индикации режимов отпаривания
12. Отсек для хранения аксессуаров
13. Крепежные скобы стойки
14. Пробка сливного отверстия
15. Колесики для транспортировки
16. Зажимы для юбок и брюк
17. Кнопка переключения режимов отпаривания на корпусе
18. Насадка для воротничков и карманов
19. Насадка для отпаривания стрелок
20. Перчатка в комплекте
21. Насадка- щетка для чистки одежды

Комплектация

1. Прибор
2. Аксессуары:
 - Насадка для воротничков и карманов
 - Насадка для отпаривания стрелок
 - перчатка
 - Насадка- щетка для чистки одежды
3. Элементы питания LR1130 – 2шт
4. Инструкция по эксплуатации
5. Список сервисных центров
6. Гарантийный талон

Подготовка к работе

- Удалите весь упаковочный материал.
- Убедитесь, что напряжение, указанное на приборе, соответствует напряжению сети.
- Протрите корпус отпаривателя слегка влажной тканью, после чего вытрите насухо.
- Перед первым использованием прибора отпарьте сначала лоскут ненужной ткани, чтобы убедиться, что рабочая поверхность достаточно чистая.

Сборка вертикального отпаривателя

1. Установите корпус отпаривателя на пол

2. Установите телескопические стойки в отверстия фиксатора стоек.
3. Вставьте оба конца плечиков для одежды в фиксирующие наконечники для регулировки длины стоек и одновременно надавите на оба конца до тех пор, пока одежные плечики не зафиксируются в наконечниках
4. Ослабьте крепежные скобы стойки и установите их равномерно на необходимую Вам длину, зафиксировав каждый отсек.

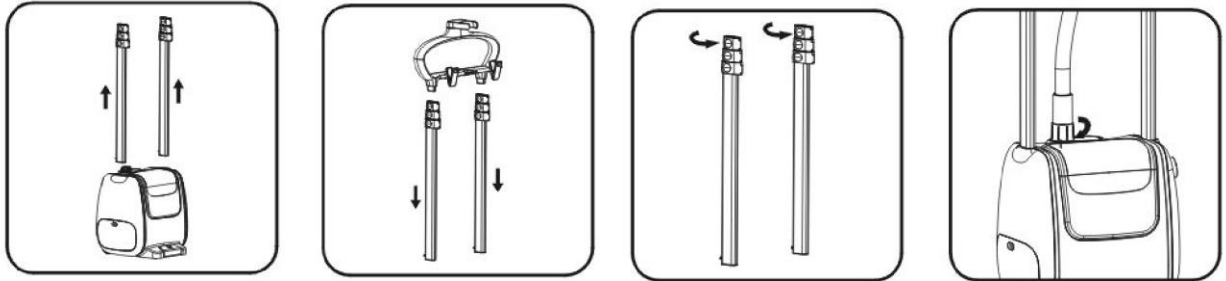

5. Закрепите паропровод с помощью накидной муфты, повернув ее по часовой стрелке до упора. При поворачивании муфты придерживайте паропровод другой рукой, чтобы он не проворачивался вместе с муфтой.

Примечание: При поворачивании муфты не прилагайте чрезмерных усилий.

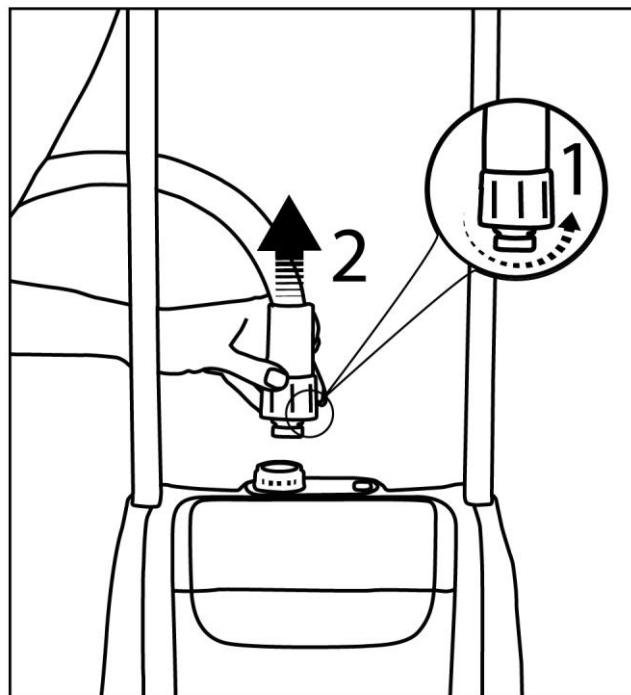

6. Установите распылитель на держателе.

Установка элементов питания в распылитель

- Выдвиньте слайд батарейного отсека, расположенный на ручке отпаривателя со стороны распылителя пара. Вставьте 2 элемента LR1130 в ячейки слайда, строго соблюдая полярность, обозначенную на поверхности элементов питания и на корпусе слайда.

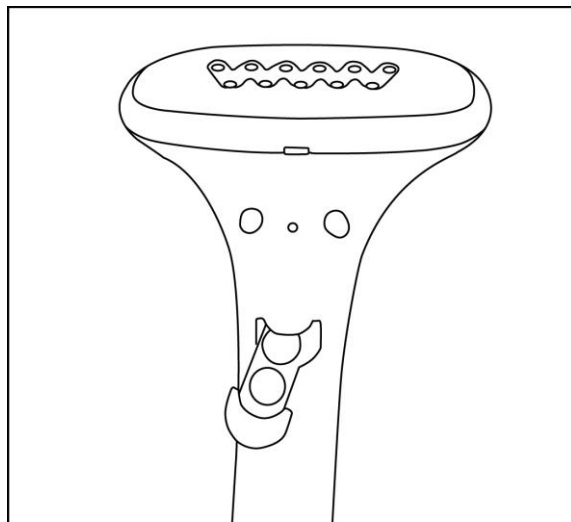

- Вставьте слайд на место и задвиньте его до упора.

Внимание! Соблюдайте полярность при установке батареек.

Наполнение резервуара водой.

1. Перед снятием резервуара для воды убедитесь, что устройство отключено от электросети.

Примечание: Не используйте горячую воду. Для продления срока службы отпаривателя можно использовать кипячёную или деминерализованную воду либо смесь дистиллированной и водопроводной воды в соотношении 3/1.

2. Для работы отпаривателя необходимо заполнить резервуар водой. Для извлечения резервуара возьмите за ручку и снимите его с корпуса устройства

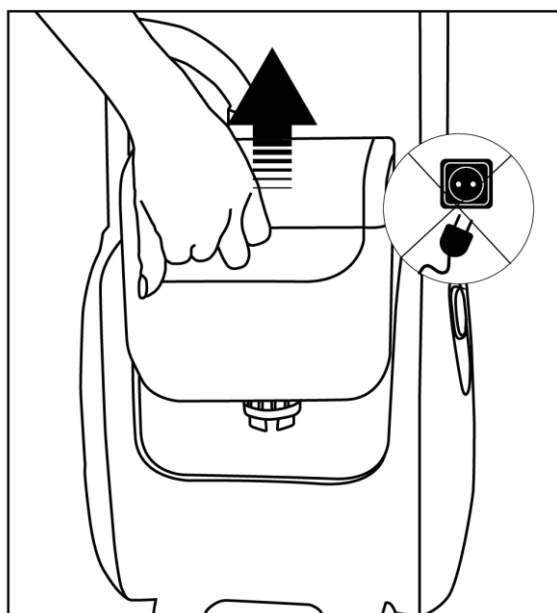

3. Переверните резервуар и открутите крышку.
4. Емкость съемного резервуара- 2,4 литра.
5. Налейте воду в резервуар для воды и закрутите плотно крышку.

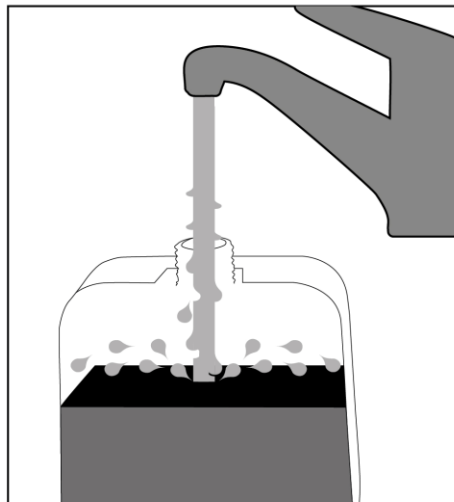
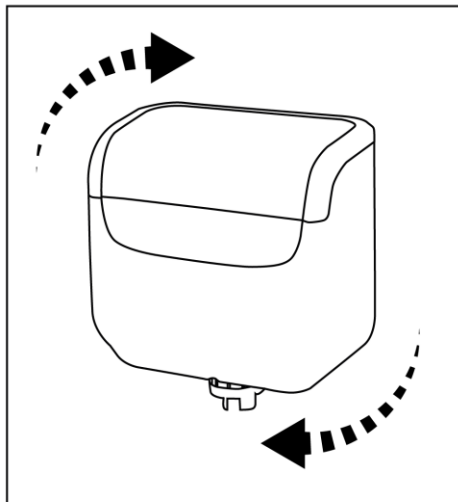

Примечание: При наполнении резервуара не превышайте допустимый максимальный уровень воды.

6. Установите резервуар для воды обратно на корпус устройства.

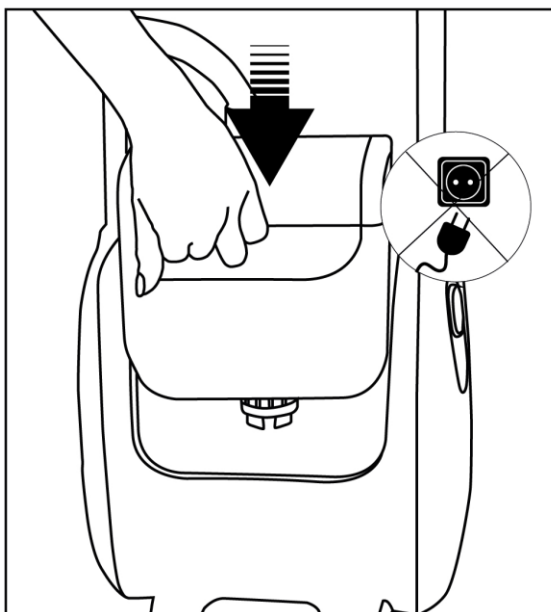

Эксплуатация прибора

- При работе с устройством необходимо убрать с пола любые предметы, препятствующие установке на полу основы отпаривателя (отпариватель должен работать на ровной горизонтальной поверхности).
- Отпариватель оснащен специальными колёсиками для удобной транспортировки.

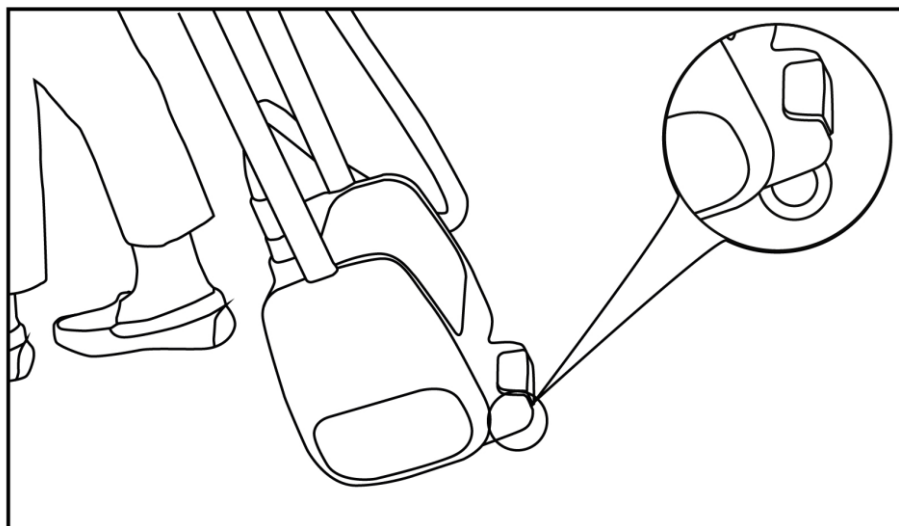

- В случае необходимости отрегулируйте желаемую высоту телескопической стойки с тем расчётом, чтобы паропровод при работе не перегибался петлями.
- Повесьте чистую одежду на встроенные плечики.

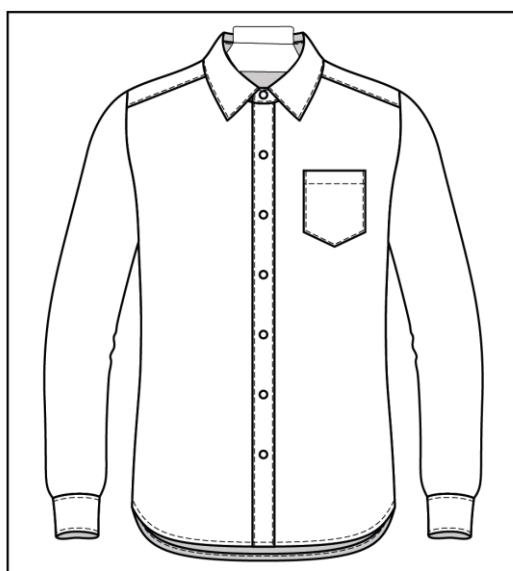

- Вставьте вилку питания в розетку.
- Включите отпариватель при помощи ножной педали включения/выключения отпаривателя.

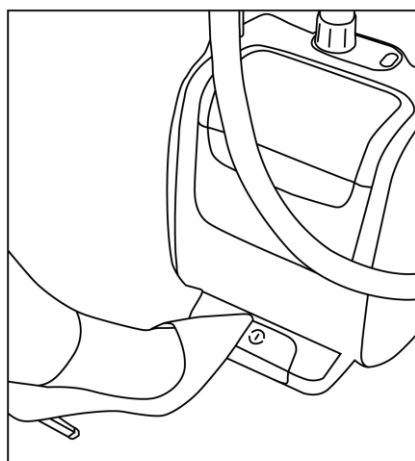

или дистанционного управления на распылителе.



Внимание! После включения прибора по умолчанию устанавливается максимальный режим подачи пара. Для изменения настроек, выполните соответствующие регулировки (см. ниже)

- Пар генерируется устройством за 35 секунд на максимальном режиме подачи пара. (Лен)
- Отпариватель оснащен 8-ю режимами подачи пара в зависимости типа ткани (см рисунок).

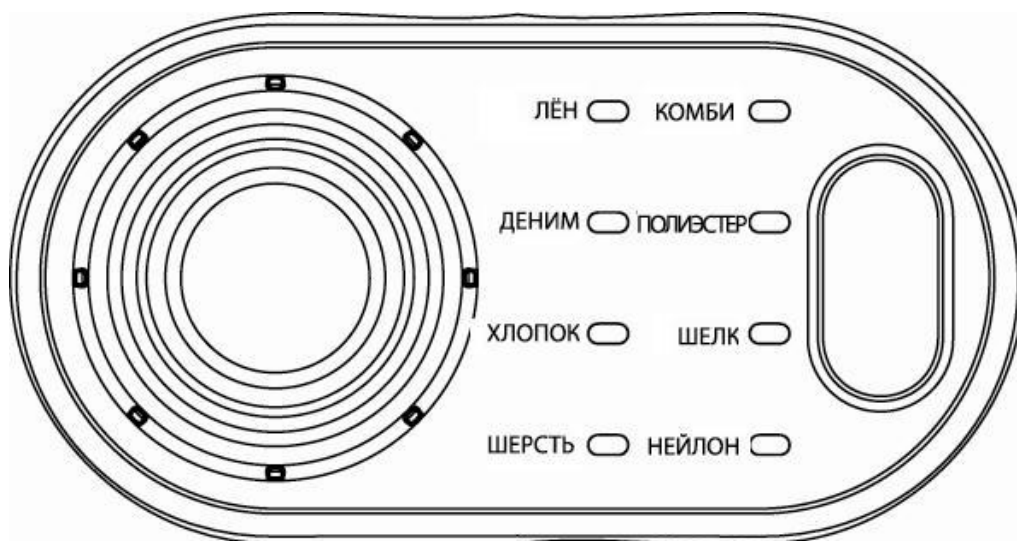

- Желаемое количество пара может задаваться как с помощью кнопки регулировки подачи пара на корпусе отпаривателя.

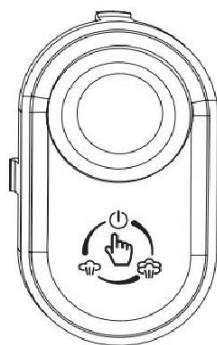

так и дистанционно при помощи панели управления на распылителе. (Только при наличии работоспособных элементов питания в слайде панели управления на ручке распылителя.)



Примечание: При отсутствии или разряде элементов питания, выбор режима отпаривания возможен только с помощью кнопки регулировки подачи пара на корпусе прибора.

- Дождитесь интенсивного выхода пара из отверстий распылителя.
- Возьмите распылитель за ручку. Следите при этом, чтобы отверстия распределения пара были направлены в противоположную от Вас сторону.

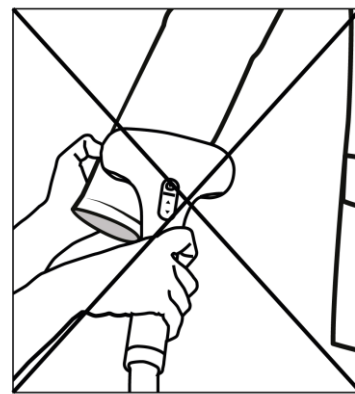
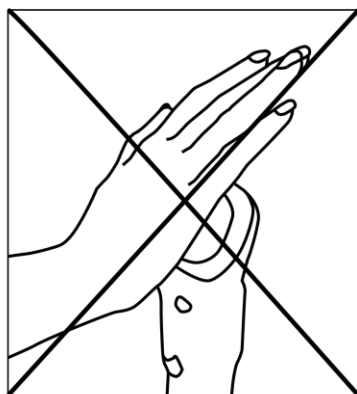
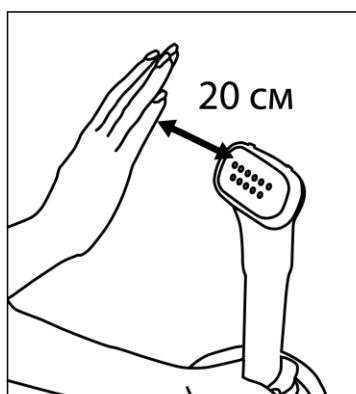

- Начните отпаривание, аккуратно притрагиваясь к ткани распылителем, выполняя вертикальные движения сверху-вниз / снизу-вверх. Пар будет проходить по внешней и внутренней поверхности ткани, разглаживая складки. Расправляйте ткань свободной рукой, предварительно надев перчатку.

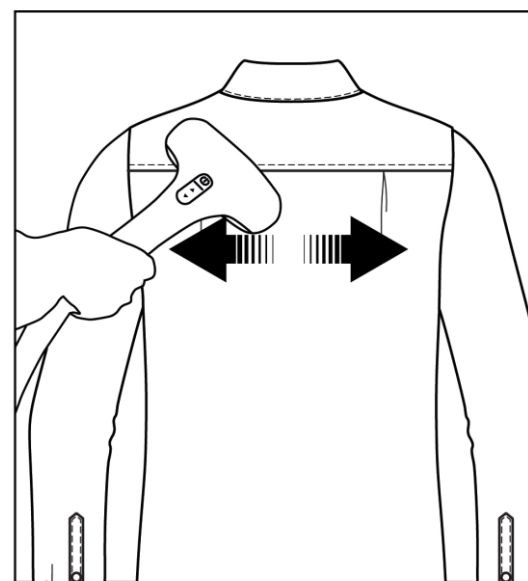
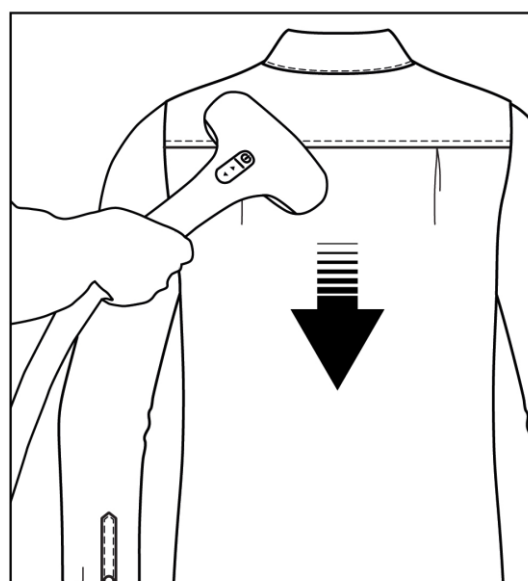
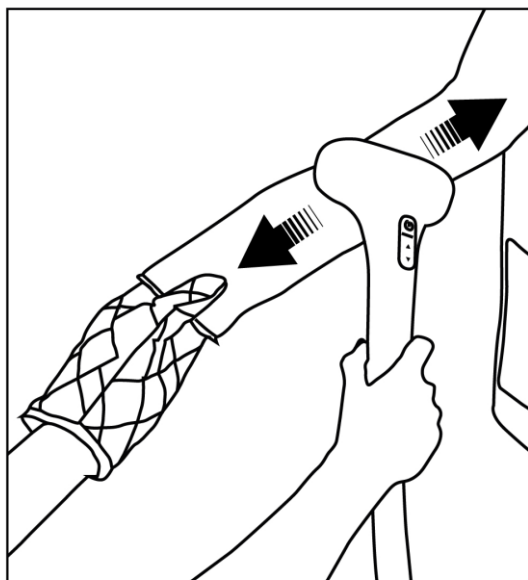

- Всегда отпаривайте таким образом, чтобы паропровод находился в вертикальном положении.
- В паропроводе во время работы может слышаться “бульканье”. Это звук является естественным результатом конденсации пара. Если Вы услышите бульканье в паропроводе, приподнимите его вертикально вверх так, чтобы высвободить пар.

Примечание: *Время непрерывной работы устройства составляет 50-60 минут. Чтобы долить воду в резервуар, выключите устройство, воспользовавшись педалью включения /выключения на корпусе либо дистанционным управлением на распылителе, и отключите его от сети.*

Аксессуары

Насадка – щетка для чистки одежды

Насадка щетка для удаления ворсинок позволяет безукоризненно очищать предметы от волосинок, ворсинок и шерсти животных

- Закрепите насадку щетку на паровой ручке. Зафиксируйте насадку на паровой ручке

легким нажатием на верхнюю часть щетки до появления щелчка, указывающего на фиксацию насадки.

- Используя насадку-щетку для удаления ворсинок осуществляйте чистку не спеша, учитывая направление и фактуру волокон ткани.
- Чтобы прочистить щетку, пройдитеесь ею по ткани в противоположном направлении. Для этих целей рекомендуем использовать кусок старой ткани, предназначенной на выброс.
- Благодаря насадке-щетке для удаления ворсинок, вы можете также улучшить внешний вид мебельной обивки, благодаря глубокому проникновению пара в структуру плотных и грубых тканей.
- Перед тем, как снять насадку-щетку для удаления ворсинок, отключите устройство из сети электропитания и дождитесь, пока оно полностью остынет. После этого нажмите на кнопку на верхней части щетки и потяните насадку вперед.

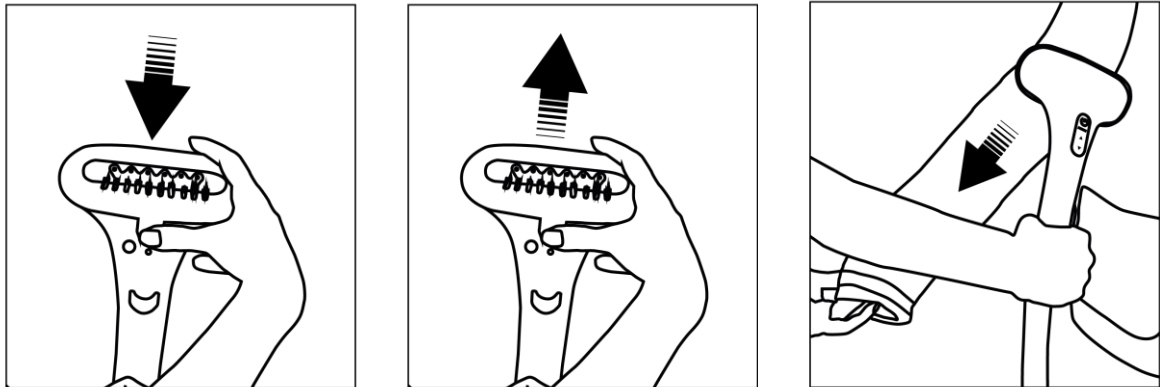

Насадка для отпаривания стрелок

Насадка для отпаривания стрелок используется с целью создания стрелок на рубашках и брюках.

- Закрепите насадку для стрелок на паровой ручке. Зафиксируйте насадку на паровой ручке легким нажатием на верхнюю часть щетки до появления щелчка, указывающего на фиксацию насадки.

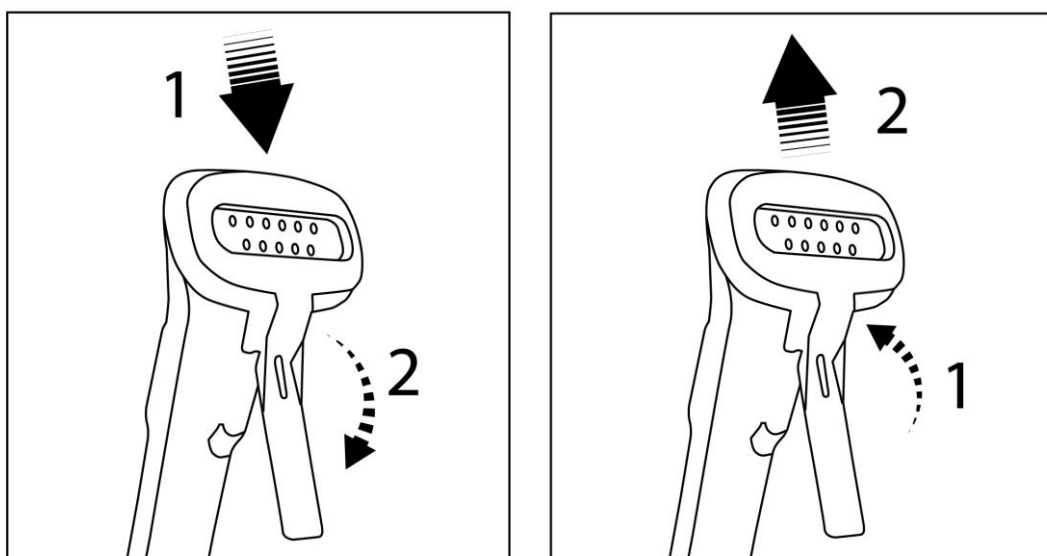

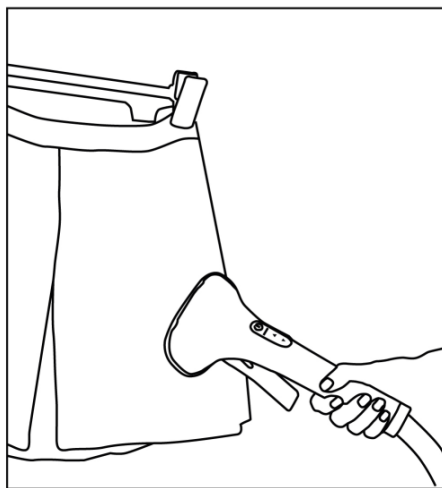

Встроенные зажимы для брюк и юбок

Зажимы для брюк и юбок позволяют закрепить брюки и юбки для правильного отпаривания.

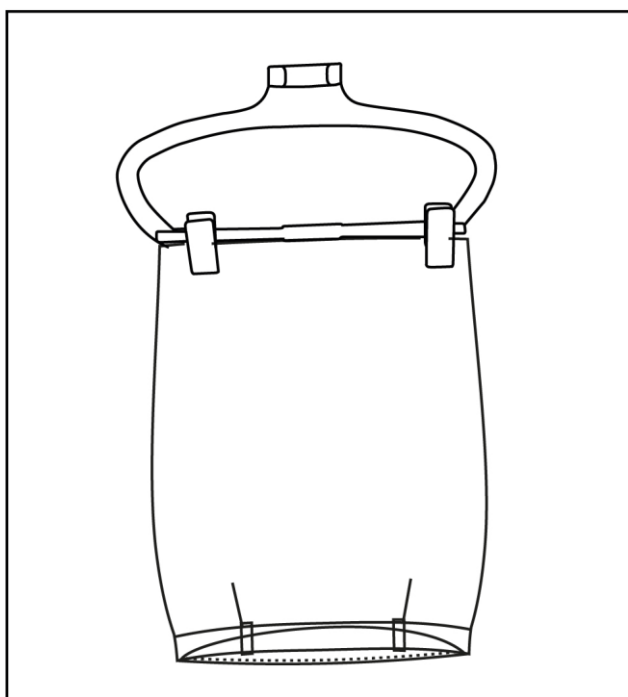

Насадка для воротничков и карманов.

Насадка для воротничков упрощает удаление складок при глажении особых участков одежды, таких как воротник, карманы и манжеты на рукавах.



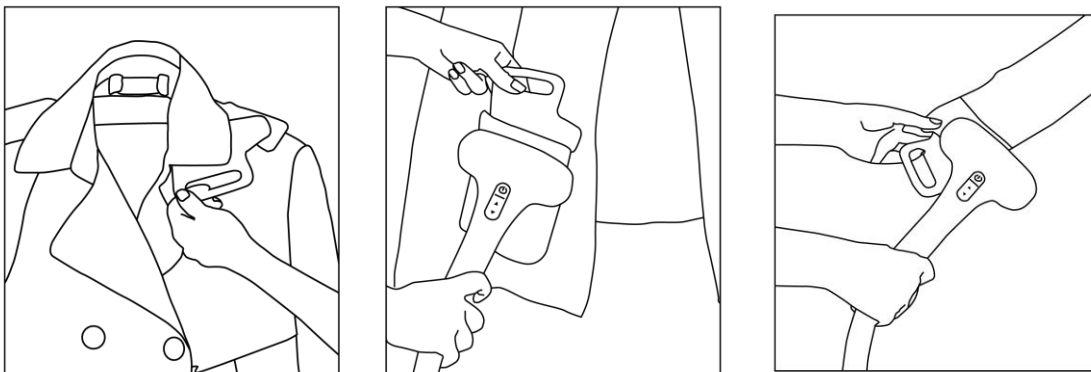

Рекомендации после использования

- После окончания работы с отпаривателем, выключите его нажатием на ножную педаль, и отключите его от сети электропитания.
- После окончания работы с устройством повесьте паровую ручку на держатель, зафиксировав тем самым паропровод в вертикальном положении.
- **Перед каждой уборкой отпаривателя на хранение, необходимо сливать воду из резервуара и бойлера через сливное отверстие.**
- Запрещено переносить отпариватель за ручку резервуара.

Использование сливного отверстия

Данное устройство оснащено пробкой сливного отверстия для удаления оставшейся жидкости. Вывернув пробку в направлении против часовой стрелки, Вы можете с легкостью слить всю оставшуюся воду. Для ускорения процесса слива воды, снимите резервуар для воды с прибора и вылейте из него оставшуюся воду через заливное отверстие,



тогда через сливное отверстие сольётся только та вода, которая осталась внутри прибора и паропровода.

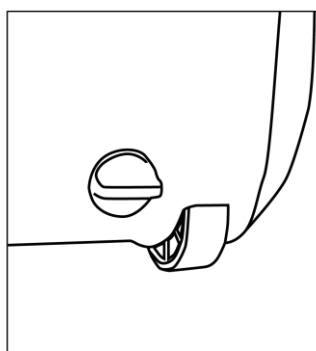

Как только вся неиспользованная вода слита, обязательно заверните пробку в направлении по

часовой стрелке, чтобы избежать слива воды во время последующего отпаривания. Установите пустой резервуар на место.

Чистка и уход

- Перед разборкой и чисткой прибора обязательно выключите его, отключите от сети и дайте остыть в течение не менее 5 минут.
- Корпус устройства, паровой шланг и насадку следует протирать мягкой влажной тканью.
- Запрещается использовать для чистки органические растворители и абразивные материалы.
- Регулярно удаляйте накипь из устройства для поддержания его в наилучшей функциональной форме. Частота процедур по удалению накипи зависит от качества используемой воды и частоты использования устройства. Рекомендуем очищать устройство от накипи не менее одного раза в год или через каждые 50 часов эксплуатации.

Для очищения устройства от накипи выполняйте следующие действия:

- 1) Отключите отпариватель от сети электропитания и убедитесь, что устройство полностью остыло. Сложите телескопическую стойку.
- 2) Снимите резервуар, налейте в него чистую воду и снова установите его на корпусе. Таким образом, бойлер, расположенный внутри корпуса, заполняется некоторым количеством воды.

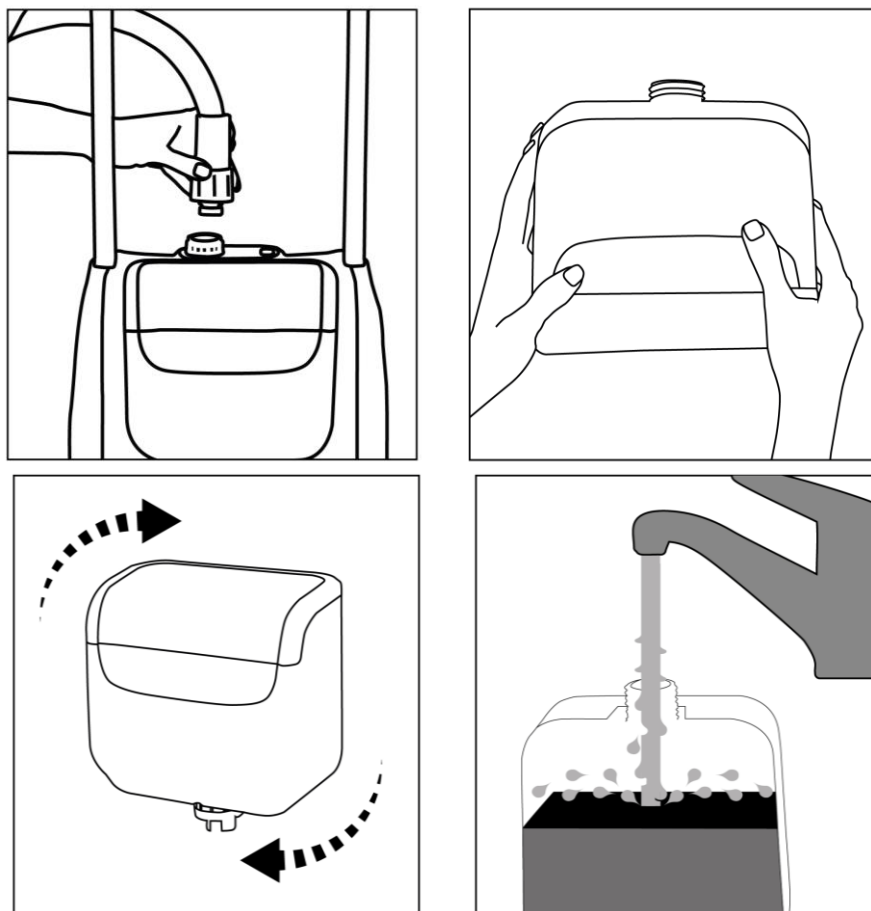

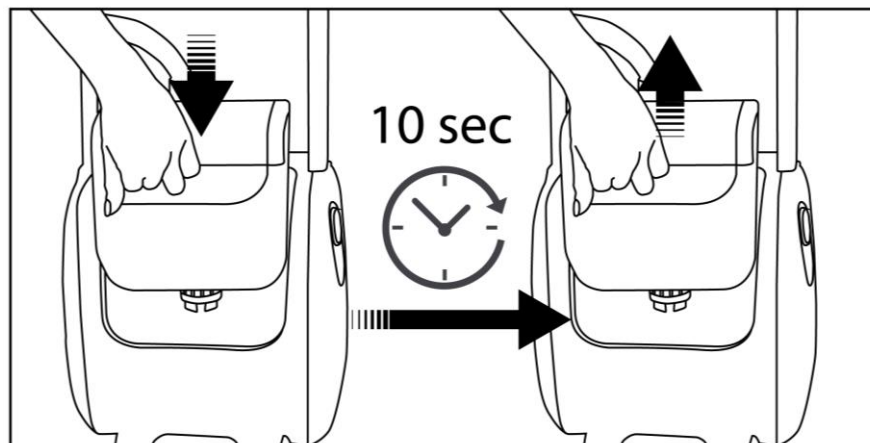

- 3) Через сливное отверстие слейте воду из резервуара через бойлер в раковину. Таким образом, вымывается накипь.
- 4) Многократно повторяйте действия 2 и 3 до тех пор, пока накипь не будет полностью удалена.

Примечание: Средства для удаления накипи на основе лимонной кислоты для отпаривателей и электрических чайников, которые предлагаются в магазинах, позволят Вам выполнять более эффективное очищение от накипи через каждые 50 часов работы устройства.

Внимание: Не забывайте плотно закрывать пробку сливного отверстия после процедуры удаления накипи. Это поможет избежать протекания воды во время использования в следующий раз.

Примечание: Чтобы пар не вызывал раздражений, используйте средства для очистки только на основе лимонной кислоты.

Хранение и транспортировка.

- Перед каждой уборкой отпаривателя на хранение, необходимо сливать воду из резервуара для воды и бойлера через сливное отверстие.
- Храните отпариватель в вертикальном положении, с расправленным паропроводом, в сухом, прохладном помещении.
- Дополнительные аксессуары храните в специальном отсеке на корпусе отпаривателя.

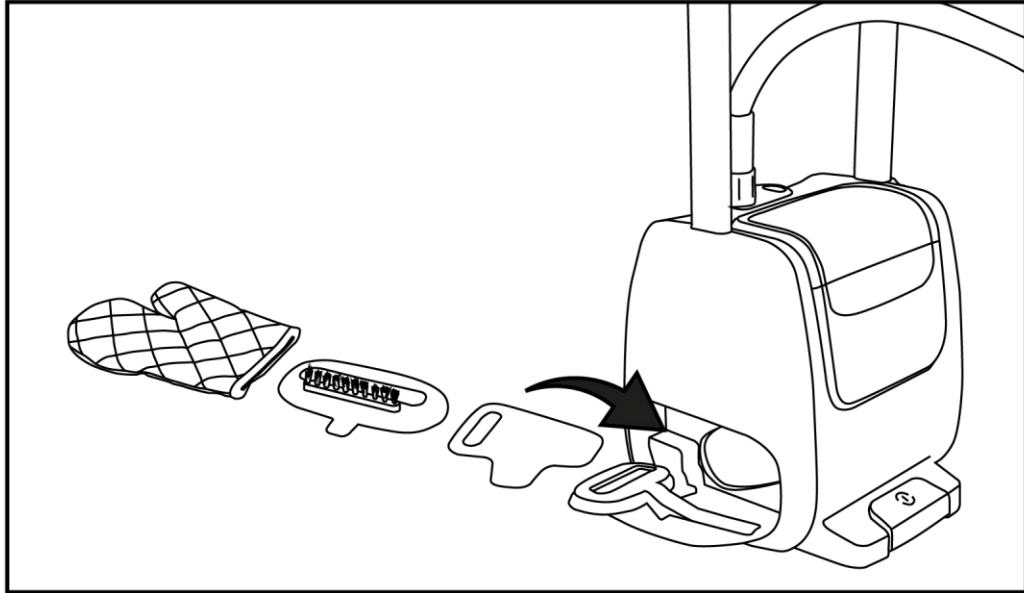

- Электроприборы хранятся в закрытом сухом и чистом помещении при температуре окружающего воздуха не выше плюс 40°C с относительной влажностью не выше 70% и отсутствии в окружающей среде пыли, кислотных и других паров, отрицательно влияющих на материалы электроприборов.

Транспортировка

Электроприборы транспортируют всеми видами транспорта в соответствии с правилами перевозки грузов, действующими на транспорте конкретного вида. При перевозке прибора используйте оригинальную заводскую упаковку.

Если у Вас возникла проблема

Если возникает какая-либо небольшая проблема, она обычно может быть легко решена, когда найдена причина ее возникновения

ПРОБЛЕМА	ВОЗМОЖНАЯ ПРИЧИНА	ВОЗМОЖНОЕ РЕШЕНИЕ
Отсутствует пар	<ul style="list-style-type: none"> • Устройство не включено • Резервуар для воды пуст 	<ul style="list-style-type: none"> • Убедитесь, что устройство правильно подключено к сети электропитания. Включите отпариватель при помощи ножной педали включения/выключения отпаривателя или дистанционного управления на распылителе. • Убедитесь, что паропровод не согнут и не заломлен. • Отключите устройство, дайте ему остыть не менее 5 минут, и залейте воду в резервуар.
Слабая подача пара	<ul style="list-style-type: none"> • Из-за отсутствия периодической чистки в устройстве образовалась накипь • Резервуар для воды пуст 	<ul style="list-style-type: none"> • Очищайте отпариватель от накипи не менее одного раза в год или через каждые 50 часов эксплуатации. Если Вы используете жёсткую воду, необходимо чаще очищать устройство от накипи. • Отключите устройство, дайте ему остыть не менее 5 минут, и залейте воду в резервуар.
Через отверстие паровой щетки вытекает вода	<ul style="list-style-type: none"> • В паропроводе скопился конденсат 	<ul style="list-style-type: none"> • Запрещается использовать отпариватель в горизонтальном положении. Удерживайте паропровод вертикально в натянутом положении до тех пор, пока вода не стечет обратно в отпариватель.
Отпариватель медленно нагревается	<ul style="list-style-type: none"> • Из-за отсутствия периодической чистки в устройстве образовалась накипь 	<ul style="list-style-type: none"> • Очищайте отпариватель от накипи не менее одного раза в год или через каждые 50 часов эксплуатации. Если вода, которую Вы используете, содержит примесями извести, необходимо чаще очищать устройство от накипи.

Не работает панель управления выбором режимов на ручке распылителя	<ul style="list-style-type: none"> Отсутствуют или разряжены элементы питания в слайде батарейного отсека 	<ul style="list-style-type: none"> Установите или замените элементы питания
--	--	--

Примечание: По окончании срока эксплуатации электроприбора не выбрасывайте его вместе с обычными бытовыми отходами, а передайте в официальный пункт сбора на утилизацию. Таким образом, Вы сможете сохранить окружающую среду.

Технические характеристики

PGS 2010RVASteamProfi – Вертикальный отпариватель электрический бытовой торговой марки POLARIS

Напряжение: 220 – 240В

Частота: ~50 Гц

Мощность: 1600- 2000 Вт

Ёмкость резервуара – 2400 мл.

Класс защиты – I.

Примечание: Вследствие постоянного процесса внесения изменений и улучшений, между инструкцией и изделием могут наблюдаться некоторые различия. Производитель надеется, что пользователь обратит на это внимание.

Информация о сертификации

Прибор сертифицирован на соответствие нормативным документам РФ.

- Сертификат соответствия № TC RU C-US.AЛ16.B.05262 серия RU № 0300682
- Срок действия с 24.06.2015 по 23.06.2020
- Выдан: орган по сертификации продукции Общества с ограниченной ответственностью "Гарант Плюс", 121170, г. Москва, Кутузовский пр-кт, д. 36, стр.3



Расчетный срок службы изделия: 3 года

Гарантийный срок: 1 год со дня покупки

Производитель:

TEXTON CORPORATION LLC - ООО «ТЕКСТОН КОРПОРЕЙШН»

1313 N. Market Street, Suite 5100, Wilmington, State of Delaware 19801, United States of America

1313 Н. Маркет Стрит, Помещение 5100, Уилмингтон, Штат Делавэр 19801, Соединенные Штаты Америки

Информацию о месяц и годе изготовления необходимо смотреть на паспортной табличке на приборе.

Уполномоченный представитель в РФ и Белоруссии:

ООО «ДС-Сервис»

109518, г. Москва, Волжский б-р, д.5

Телефон единой справочной службы 8 800 700 11 78

ГАРАНТИЙНОЕ ОБЯЗАТЕЛЬСТВО

Изделие: **Вертикальный отпариватель для одежды** Модель: **PGS 2010RVA SteamPROFI**

Настоящая гарантия предоставляется изготовителем в дополнение к правам потребителя, установленным действующим законодательством, и ни в коей мере не ограничивает их.

Настоящая гарантия действует в течение 12 месяцев, с даты приобретения изделия, и подразумевает гарантийное обслуживание изделия в случае обнаружения дефектов, связанных с материалами и работой. В этом случае потребитель имеет право, среди прочего, на бесплатный ремонт изделия. Настоящая гарантия действительна при соблюдении следующих условий:

1. Гарантийное обязательство распространяется на все модели, выпускаемые компанией «Textron Corporation LLC» в странах, где предоставляется гарантийное обслуживание (независимо от места покупки).
2. Изделие должно быть приобретено исключительно для личных бытовых нужд. Изделие должно использоваться в строгом соответствии с инструкцией по эксплуатации с соблюдением правил и требований по безопасности.
3. Обязанности изготовителя по настоящей гарантии исполняются продавцами – уполномоченными дилерами изготовителя и официальными обслуживающими (сервис) центрами. Настоящая гарантия не распространяется на изделия, приобретенные у не уполномоченных изготовителем продавцов, которые самостоятельно отвечают перед потребителем в соответствии с законодательством.
4. Настоящая гарантия не распространяется на дефекты изделия, возникшие в результате:
 - Химического, механического или иного воздействия, попадания посторонних предметов жидкостей, насекомых и продуктов их жизнедеятельности внутрь изделия;
 - Неправильной эксплуатации, заключающейся в использовании изделия не по его прямому назначению, а также установки и эксплуатации изделия с нарушением правил и требований техники безопасности;
 - Износа деталей отделки, ламп, батарей, защитных экранов, накопителей мусора, ремней, щеток и иных деталей с ограниченным сроком использования;
 - Ремонта изделия, произведенного лицами или фирмами, не являющимися авторизованными сервисными центрами*;
5. Настоящая гарантия действительна по предъявлении вместе с оригиналом настоящего талона, оригиналом товарного чека, выданного продавцом, и изделия, в котором обнаружены дефекты.
6. Настоящая гарантия действительна только для изделий, используемых для личных бытовых нужд, и не распространяется на изделия, которые используются для коммерческих, промышленных или профессиональных целей.

По всем вопросам гарантийного обслуживания изделий POLARIS обращайтесь к Вашему местному официальному продавцу POLARIS.

*Адреса авторизованных обслуживающих центров на сайте Компании: www.polar.ru

Вертикальний відпарювач
POLARIS
Модель PGS 2010 RVA SteamPROFI

Інструкція з експлуатації

Дякуємо Вам за вибір продукції, що випускається під торговельною маркою POLARIS. Наші вироби розроблено відповідно до високих вимог якості, функціональності й дизайну. Ми впевнені, що, придбавши новий виріб нашої фірми, Ви будете задоволені.

Перед початком експлуатації приладу уважно прочитайте цю інструкцію, в якій міститься важлива інформація, що стосується Вашої безпеки, а також рекомендації з правильного використання приладу й догляду за ним.

Зберігайте інструкцію разом із гарантійним талоном, касовим чеком, а також, якщо це можливо, з картонною коробкою і пакувальним матеріалом.

Зміст

Загальні вказівки з безпеки	21
Спеціальні вказівки з безпеки цього приладу	22
Сфера використання	23
Опис приладу.....	24
Комплектація.....	25
Підготовка до роботи.....	25
Експлуатація приладу.....	28
Чищення та догляд.....	36
Зберігання і транспортування.....	37
Якщо у Вас виникла проблема	38
Технічні характеристики	39
Інформація про сертифікацію	40
Гарантійне зобов'язання	41

Загальні вказівки з безпеки

- Прилад повинен використовуватися тільки за призначенням.
- Перед введенням приладу в експлуатацію уважно прочитайте цю інструкцію з експлуатації.
- Щоразу перед вмиканням приладу оглядайте його. При наявності ушкоджень приладу і шнура живлення в жодному разі не вмикайте його у розетку.
- Прилад і мережевий шнур повинні зберігати так, щоб вони не потрапляли під вплив тепла, прямих сонячних променів та вологи.
- Не залишайте працюючий прилад без нагляду! Якщо не користуєтеся приладом, завжди вимикайте його.
- Цей прилад не призначений для використання людьми (у тому числі дітьми), у яких наявні фізичні, нервові або психічні відхилення або бракує досвіду і знань, за винятком випадків, коли за такими особами здійснюється нагляд або проводиться їхній інструктаж щодо використання цього приладу особою, відповідальною за їхню безпеку. Необхідно здійснювати нагляд за дітьми, аби не допустити їхніх ігор із приладом.

- **Увага! Не використовуйте прилад поблизу ванн, раковин або інших ємностей, заповнених водою.**
- У жодному разі не занурюйте прилад у воду чи інші рідини. Не торкайтеся приладу вологими руками. При намоканні приладу негайно від'єднайте його від мережі.
- У разі падіння приладу в воду негайно від'єднайте його від мережі. При цьому в жодному разі не занурюйте руки в воду. Перш ніж надалі використовувати прилад, необхідно перевірити його кваліфікованим спеціалістом.
- Умикайте прилад тільки в джерело змінного струму (~). Перед вмиканням переконайтеся, що прилад розрахований на напругу, що використовується в мережі.
- Прилад може вмикатися тільки в мережу з заземленням. Для забезпечення Вашої безпеки заземлення повинне відповідати встановленим електротехнічним нормам. Не користуйтеся нестандартними джерелами живлення чи іншими пристроями для підключення.
- Використовуючи подовжувач, переконайтесь, що він заземлений
- **Будь-яке помилкове вмикання позбавляє Вас права на гарантійне обслуговування.**
- Не використовуйте прилад поза приміщенням. Оберегайте прилад від ударів об гострі кути. Після завершення експлуатації, чищення або поломці приладу завжди від'єднайте його від мережі.
- Не можна переносити прилад, тримаючи його за шнур живлення. Забороняється також від'єднувати прилад від мережі, тримаючи його за шнур живлення. При вимиканні приладу з мережі тримайтеся за штепсельну вилку.
- Використання додаткових аксесуарів, що не входять до комплекту, позбавляє Вас права на гарантійне обслуговування.
- Після використання ніколи не обмотуйте шнур електроживлення навколо приладу, тому що згодом це може призвести до заломлення шнура. Завжди гладко розправляйте шнур на час зберігання.
- Заміну шнура живлення можуть здійснювати тільки кваліфіковані фахівці – співробітники сервісного центру. Некваліфікований ремонт становить пряму небезпеку для користувача.
- Не здійснюйте ремонт приладу самостійно. Ремонт повинен здійснюватися тільки кваліфікованими фахівцями сервісного центру.
- Для ремонту приладу можуть використовуватися тільки оригінальні запасні частини.
- Не слід використовувати прилад після падіння, якщо наявні очевидні признаки пошкодження. Перш ніж надалі використовувати прилад, необхідно перевірити його кваліфікованим спеціалістом.

Спеціальні вказівки з безпеки цього приладу

- Забороняється підключати відпарювач через трійник разом з іншими електроприладами.
- Перед використанням приладу уважно огляньте мережевий шнур і паропровід та переконайтеся в тому, що вони не пошкоджені. Не використовуйте прилад з пошкодженим мережевим шнуром або паропроводом.
- Завжди від'єднайте відпарювач від мережі електроживлення перед чищенням і перед тим, як налити чи вилити воду з резервуара, а також коли ви не користуєтесь пристроєм.
- Не залишайте, під'єднаний до мережі, відпарювач без нагляду. Від'єднайте відпарювач від мережі перед тим, як залишите приміщення, де ви відпарюєте речі, навіть у випадку, якщо Ви залишаєте приміщення на зовсім короткий проміжок часу.
- Не переміщайте та не нахиляйте прилад під час роботи. Встановлюйте прилад лише на підлогу, не використовуйте для цього крісла та столи.
- Телескопічна стійка повинна бути повністю висунена під час використання, щоб запобігти перегинання паропроводу та для забезпечити вільний вихід пари.

- Не висмикуйте паропровід із силою, щоб уникнути пошкодження пристрою та витоку пари. Не використовуйте шланг для переміщення приладу.
- Якщо під час роботи спостерігається вихід пари з корпусу приладу, переконайтеся в тому, що паровий шланг не перетиснутий, а отвори розпилювача не заблоковані.
- Щоб уникнути контакту з гарячою водою, що витікає з отворів для виходу пари, оглядайте прилад перед кожним використанням і під час вмикання приладу, тримайте його на відстані від себе.
- Завжди тримайте відпарювач таким чином, щоб паропровід знаходився у вертикальному положенні. Щоб уникнути бризок гарячої води, ніколи не відпарюйте в горизонтальному положенні та не відхиляйте відпарювач назад.
- Щоб уникнути небезпеки отримання опіків тримайте відпарювач у руці за спеціальну ручку, призначену для цього, оскільки верхня частина відпарювача нагрівається під час роботи. З цієї ж причини не направляйте струмінь пари на незахищені ділянки тіла і не наближайте їх ближче ніж на 20 см до отворів для виходу пари.
- Не закривайте отвори для виходу пари та не вставляйте в них сторонні предмети.
- **Ніколи не відпарюйте одяг, надітий на людину.**
- Не допускайте контакту мережевого шнура та паропроводу з гарячими та гострими поверхнями. Уникайте пошкодження ізоляції мережевого шнура та паропроводу.
- Встановлюйте прилад вертикально на рівній, вологостійкій поверхні. Не кладіть його горизонтально та не перевертайте.
- Використовуйте лише насадки, що входять до комплекту.
- Наповнюючи резервуар водою не перевищуйте допустимий максимальний рівень води.
- Не вмикайте прилад без води. Вимикайте прилад, як тільки в резервуарі закінчиться вода.
- Не направляйте струмінь пари на людей, тварин, рослини, а також на меблі, електроприлади, книги та будь-які предмети, котрі можуть бути пошкоджені гарячою парою та вологою.
- Розбирайте та обслуговуйте прилад лише після його повного охолодження (щонайменше через 5 хвилин після вимкнення), інакше існує ризик отримання опіків гарячою водою. Знімне приладдя повинно бути сухим та охолодженим.
- Під час використання приладу, наливайте в резервуар тільки чисту воду, що пройшла додаткове очищення побутовими фільтрами (демінералізовану), або кип'ячену. Не використовуйте газовану воду, парфумерні добавки та розчин крохмалю.
- Не залишайте в слайді відсіку для батарейок використані чи розряджені елементи живлення. Слідкуйте за їх роботоздатністю і своєчасно міняйте та видаляйте.

Сфера використання

Прилад призначений винятково для побутового використання відповідно до цієї Інструкції. Прилад не призначений для промислового використання.

Виробник не несе відповідальності за збитки, що виникли в результаті неправильного або непередбаченого цієї інструкцією використання.

Відпарювач можна використовувати для будь-яких типів тканин і для розгладжування складок на одязі. Якщо у вас є сумніви стосовно використання відпарювача для певного типу тканини чи одягу, дотримуйтеся вказівок на ярлику виробу. Якщо подібна інформація відсутня, попробуйте відпарити тканину з виворотної сторони.

Відпарюючи такі тканини, як шовк і вельвет, тримайте відпарювач на деякій відстані від виробу.

Опис приладу

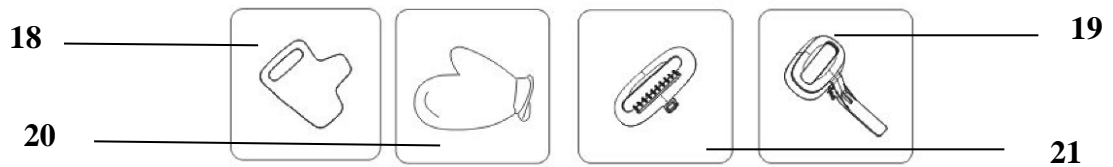
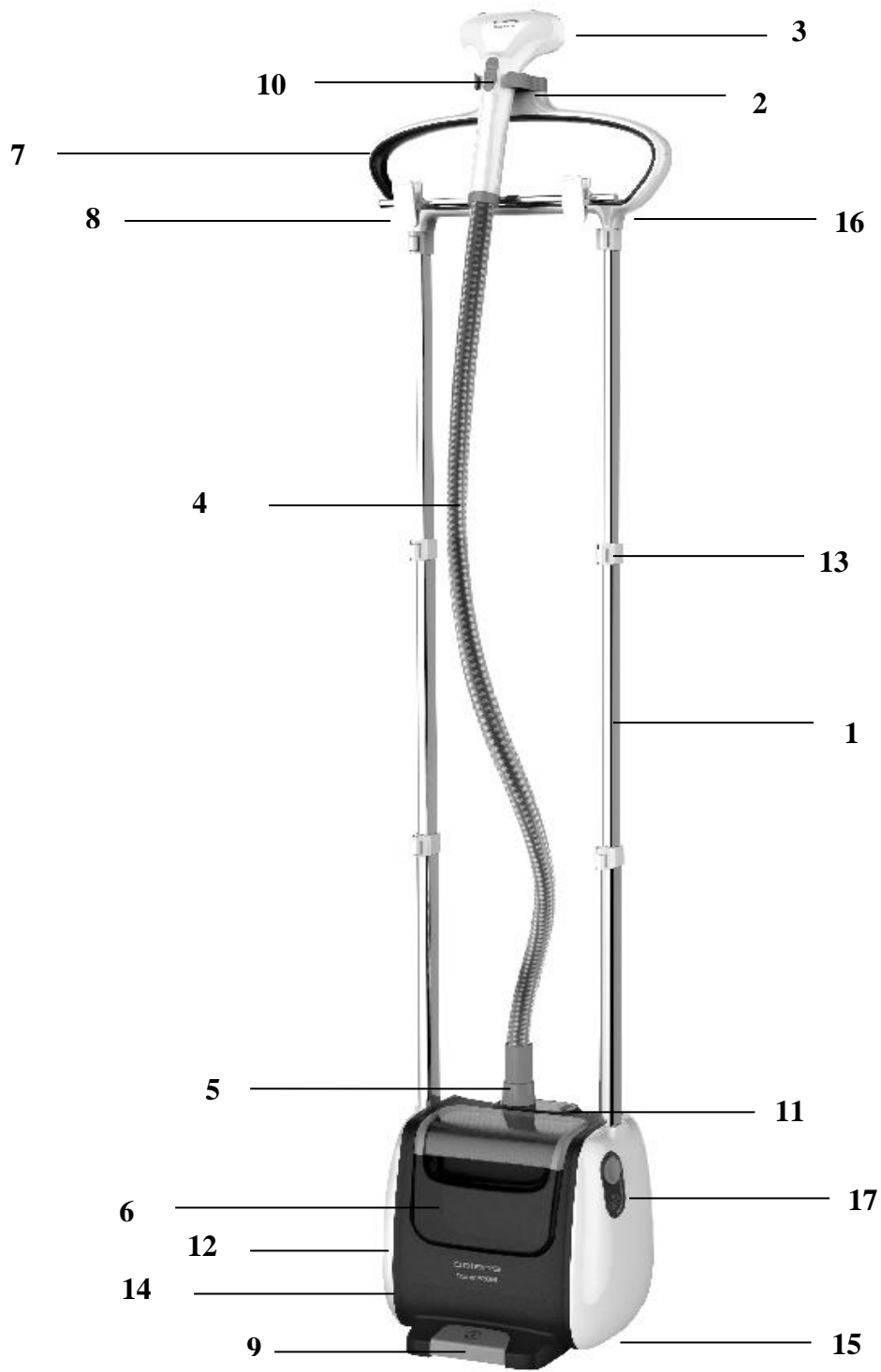

1. Подвійна телескопічна стійка
2. Держак розпилювача
3. Розпилювач
4. Паропровід
5. Гніздо паропроводу
6. Резервуар для води
7. Вмонтовані плечики для одягу
8. Висувний кронштейн для відпарювання штанів і спідниць
9. Ножна педаль увімкнення/вимкнення
10. Дистанційне керування режимами відпарювання.
11. Панель індикації режимів відпарювання
12. Відсік для зберігання аксесуарів
13. Кріпильні скоби стійки
14. Пробка зливного отвору
15. Коліщата для транспортування
16. Затискачі для спідниць і штанів
17. Кнопка перемикачів режимів відпарювання на корпусі
18. Насадка для відпарювання комірців і кишень
19. Насадка для відпарювання стрілок
20. Рукавиця в комплекті
21. Насадка - щітка для чищення одягу

Комплектація

1. Прилад
2. Аксесуари:
 - a. Насадка для відпарювання комірців і кишень
 - b. Насадка для відпарювання стрілок
 - c. рукавиця
 - d. Насадка-щітка для чищення одягу
3. Елементи живлення LR1130 – 2 шт.
4. Інструкція з експлуатації
5. Перелік сервісних центрів
6. Гарантійний талон

Підготовка до роботи

- Видаліть весь пакувальний матеріал.
- Переконайтеся, що напруга, зазначена на приладі, відповідає напрузі у вашій мережі.
- Протріть корпус відпарювача ледь вологою тканиною, після чого витріть насухо.
- Перед першим використанням приладу спочатку відпарте шматочок непотрібної тканини, щоб переконатися, що робоча поверхня достатньо чиста.

Складання вертикального відпарювача

1. Поставте корпус відпарювача на підлогу.
2. Вставте телескопічну стійку в отвори фіксаторів стійок.
3. Вставте обидва кінці плечиків для одягу в фіксуючі наконечники для регулювання висоти стійок. Одночасно натисніть на обидва кінці до тих пір, поки плечики для одягу не зафіксуються у наконечниках.
4. Послабте кріпильні скоби стійки та встановіть їх рівномірно на необхідну Вам висоту, зафіксувавши кожний відсік.

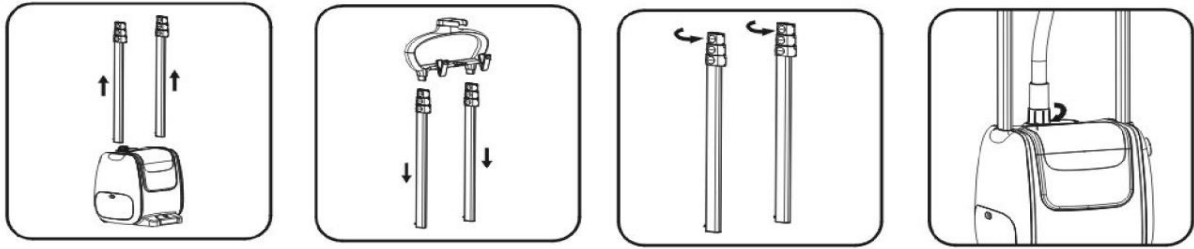

5. Закріпіть паропровід за допомогою накидної муфти, повернувши її за годинниковою стрілкою до упору. Повертаючи муфту, притримуйте паропровід іншою рукою, щоб він не прокручувався разом із муфтою.

Примітка: Під час закручування муфти не застосовуйте надмірних зусиль.

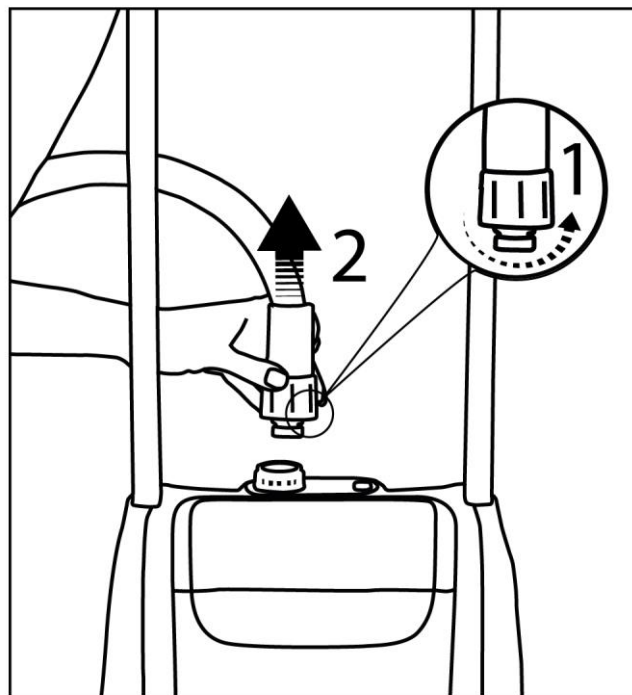

6. Встановіть розпилювач на держак.

Установка елементів живлення у розпилювач

- Зсуньте слайд відсіку для батарейок, розташований на ручці відпарювача зі сторони розпилювача пари. Вставте 2 елементи живлення LR1130 у комірку слайда, суворо дотримуючись полярності, що зазначена на поверхні елементів живлення і на корпусі слайда.

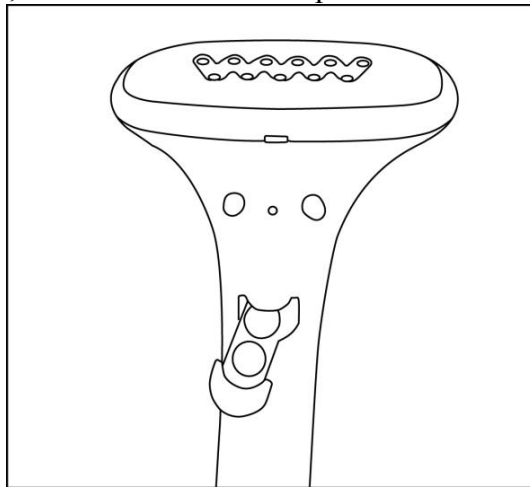

- Вставте слайд на місце та зсуньте його до упору.

Увага! Дотримуйтесь полярності під час установки батарейок.

Наповнення резервуара водою.

- Перед тим, як зняти резервуар для води переконайтеся в тому, що прилад від'єднаний від електромережі.

Примітка: Не використовуйте гарячу воду. Для продовження терміну служби відпарювача можна використовувати кип'ячену або демінералізовану воду або суміш дистильованої та водопровідної води у співвідношенні 3/1.

- Для роботи відпарювача необхідно заповнити резервуар водою. Щоб вийняти резервуар для води, візьміть його за ручку та зніміть із корпусу приладу

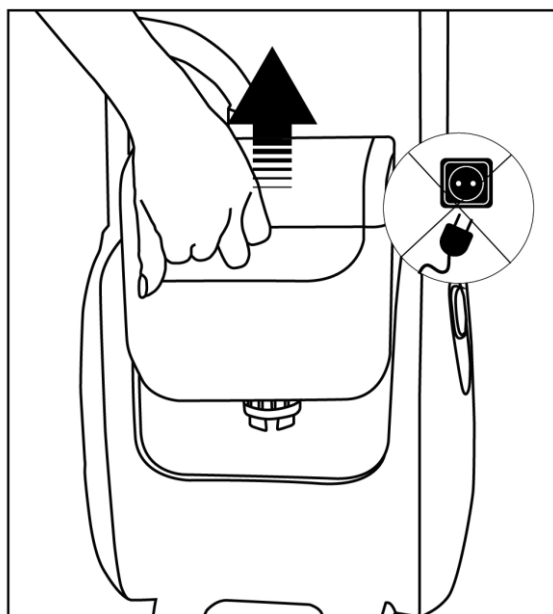

- Перевірте резервуар і відкрийте кришку.

4. Об'єм знімного резервуару - 2,4 літра.
5. Налийте воду в резервуар для води і щільно закрутіть кришку.

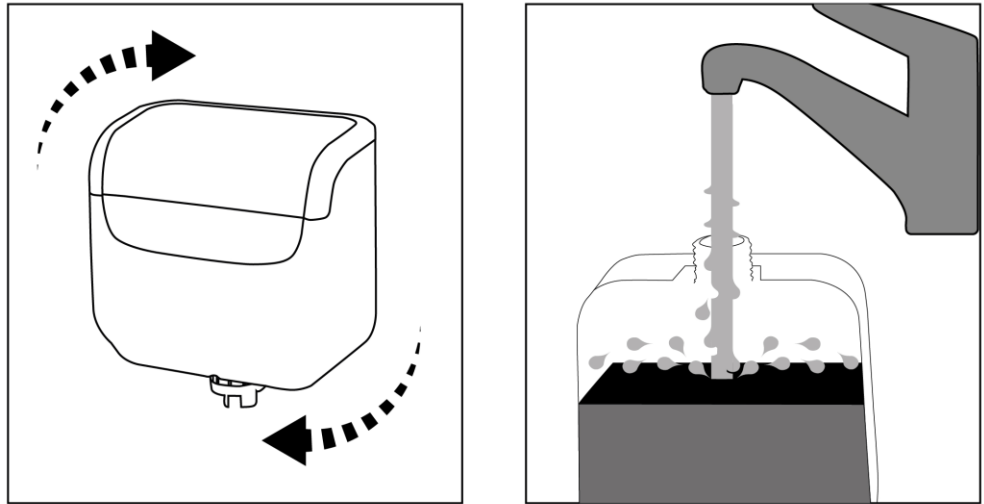

Примітка: Наповнюючи резервуар не перевищуйте допустимий максимальний рівень води.

6. Встановіть резервуар для води назад на корпус приладу.

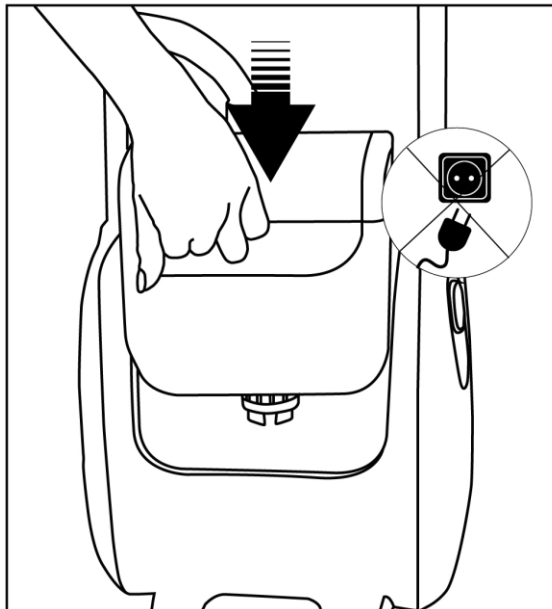

Експлуатація приладу

- Під час роботи приладу необхідно прибрати будь-які предмети, що перешкоджають руху по підлозі основи відпарювача (відпарювач повинен працювати на рівній горизонтальній поверхні).
- Відпарювач оснащений спеціальними коліщатами для зручного транспортування.

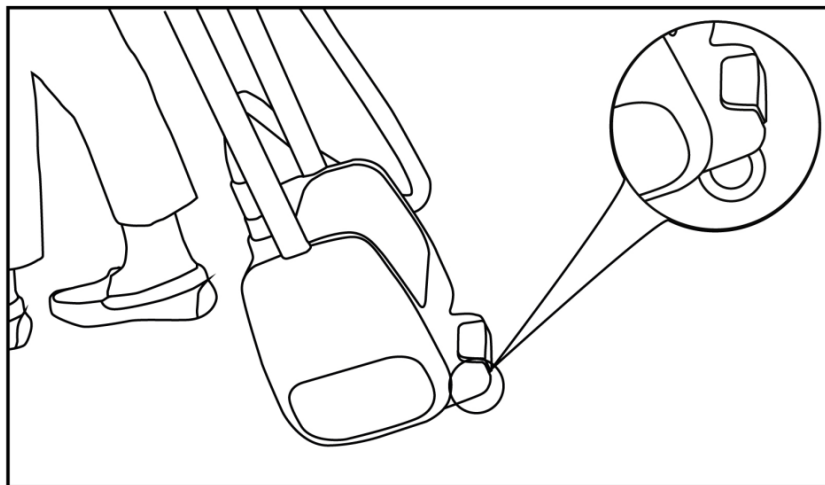

- За необхідністю відрегулюйте бажану висоту телескопічної стійки з таким розрахунком, щоб паропровід під час роботи не перегинався петлями.
- Повісьте чистий одяг на будь-яку вішалку та встановіть її на держаку.

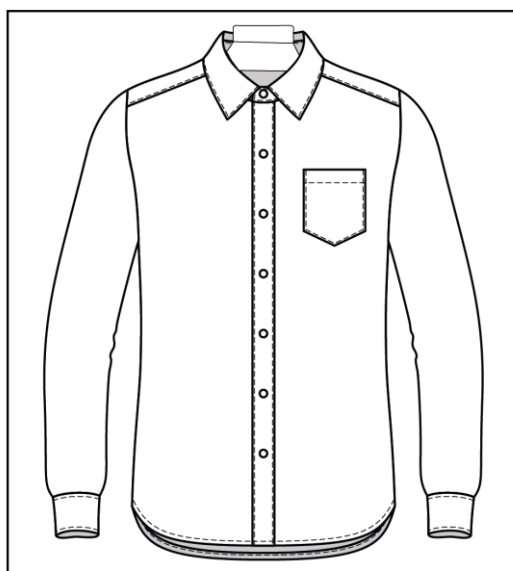

- Вставте вилку мережевого шнура в розетку.
- Увімкніть прилад за допомогою ножної педалі увімкнення/вимкнення відпарювача

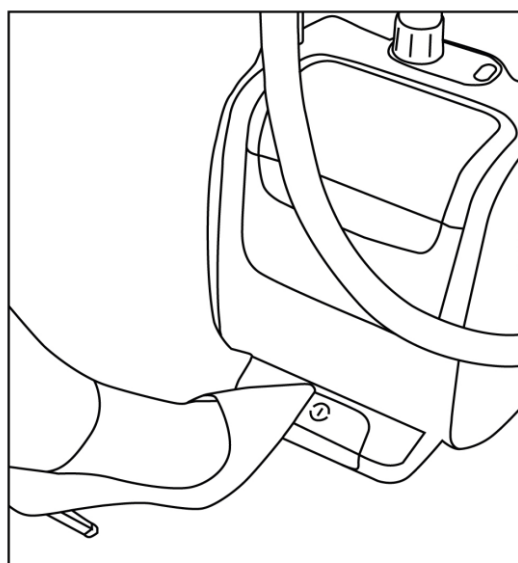

дистанційного керування на розпилювачі.



Увага! Після увімкнення приладу за замовчуванням налаштовується максимальний режим подачі пари. Щоб змінити налаштування, виконайте відповідні дії (див. нижче).

- Пара генерується пристроєм за 35 секунд у разі, якщо налаштований максимальний режим подачі пари. (Льон)
- Відпарювач оснащений 8-а режимами подачі пари залежно від типу тканини (див. рисунок)

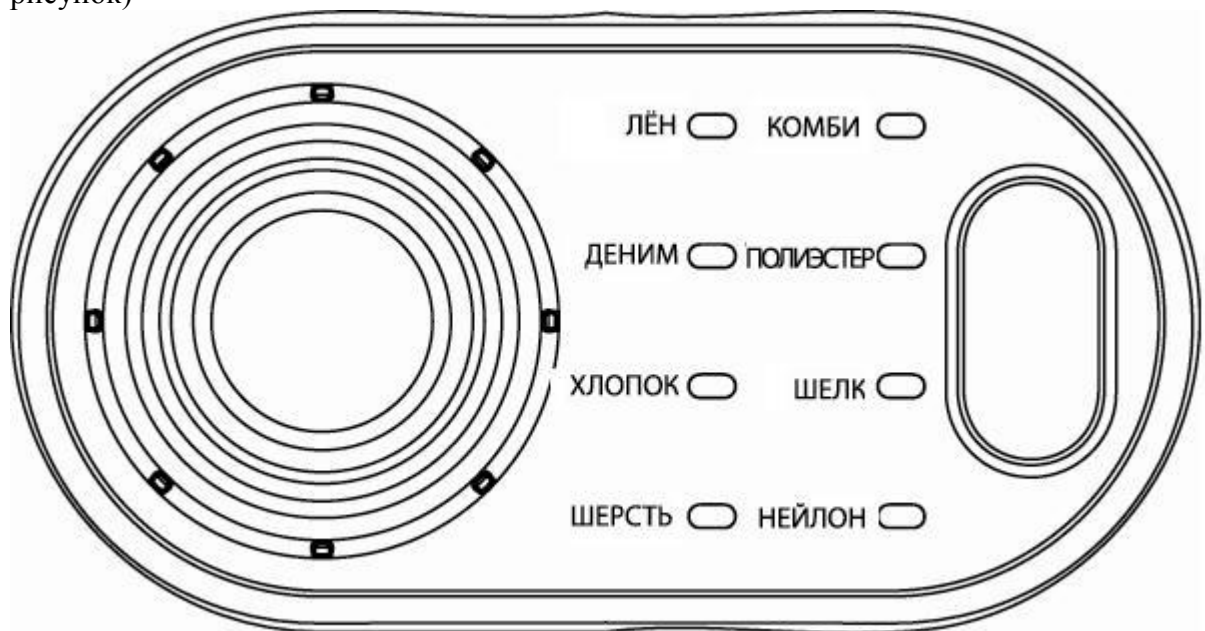

- Необхідна інтенсивність подачі пари може налаштовуватися як за допомогою кнопки регулювання подачі пари на корпусі відпарювача

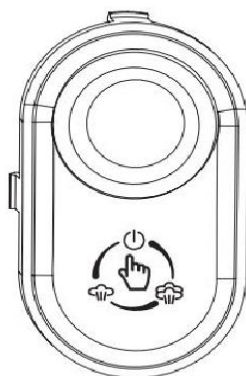

так і дистанційно, за допомогою панелі керування на розпилювачі. (Лише за умови наявності роботоздатних елементів живлення в слайді панелі керування на ручці розпилювача.)



Примітка: Якщо елементи живлення відсутні або розряджені, вибрати режим відпарювання можна тільки за допомогою кнопки регулювання подачі пари на корпусі приладу.

- Дочекайтеся інтенсивного виходу пари з отворів розпилювача.
- Візьміть розпилювач за ручку, при цьому стежте, щоб отвори розпилювача пари були направлені в протилежний від Вас бік.

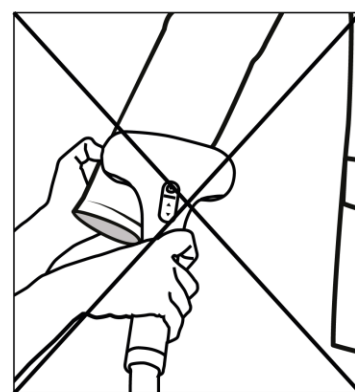
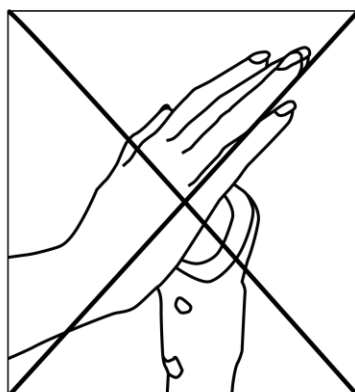
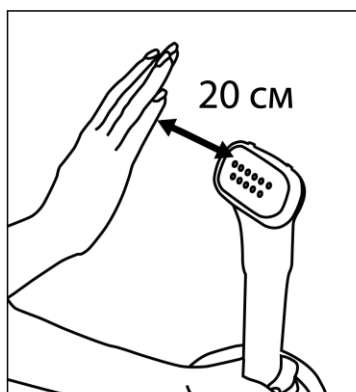

- Почніть відпарювання, акуратно торкаючись тканини розпилювачем, виконуйте вертикальні рухи зверху-вниз / знизу-вверх. Пара буде проходити по зовнішній і внутрішній поверхнях тканини, розрівнюючи складки. Розправляйте тканину вільною рукою, попередньо надівши на неї рукавичку.

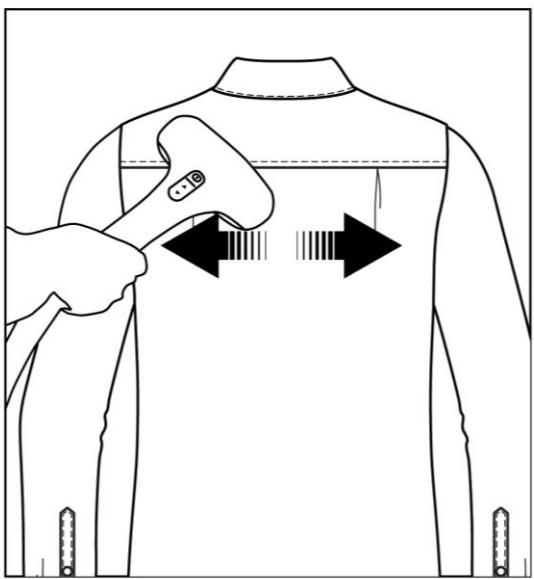
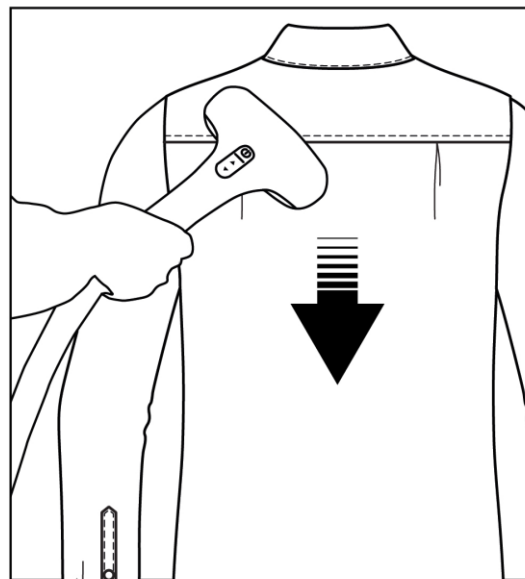
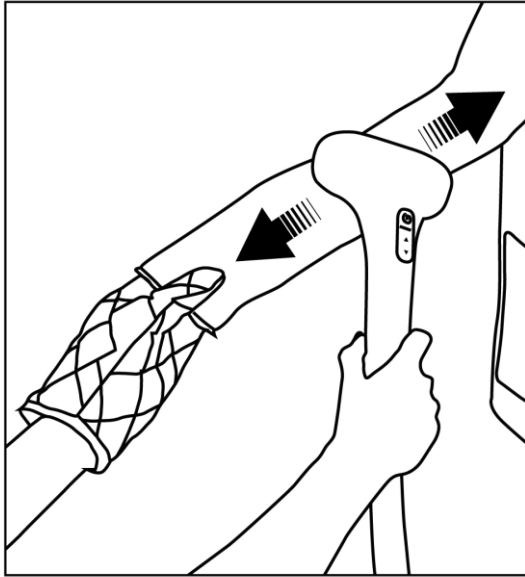

- Завжди відпарюйте таким чином, щоб паропровід знаходився у вертикальному положенні.
- Під час роботи приладу може чути “булькотіння”. Цей звук виникає в результаті конденсації пари та є нормальним. Якщо Ви почуєте булькотіння у паропроводі, трохи підніміть його вертикально вгору так, щоб випустити пару.

Примітка: Час безперервної роботи приладу становить 50-60 хвилин. Щоб долити воду в резервуар, вимкніть прилад, скориставшись педаллю увімкнення /вимкнення на корпусі або дистанційним керуванням на розпилювачі, та від'єднайте його від мережі.

Акcesуари

Насадка – щітка для чищення одягу.

Насадка щітка для видалення ворсинок дозволяє бездоганно очищати предмети від волосинок, ворсинок і шерсті тварин.

- Закріпіть насадку щітку на паровій ручці. Зафіксуйте насадку на паровій ручці злегка натиснувши на верхню частину щітки до характерного звуку клацання, що свідчить про фіксацію насадки.

- Використовуючи насадку-щітку для видалення ворсинок виконуйте чищення не поспішаючи, враховуючи напрямок і фактуру волокон тканини.
- Щоб прочистити щітку, пройдіться нею по тканині в протилежному напрямку. Для цих цілей рекомендуємо використовувати шматок старої тканини.
- Завдяки насадці-щітці для видалення ворсинок, ви можете також покращити зовнішній вигляд меблевої оббивки, завдяки очищенню щіткою та глибокому проникненню пари в структуру щільних і товстих тканин.
- Перед тим, як зняти насадку-щітку для видалення ворсинок, від'єднайте пристрій від мережі електроживлення та дочекайтеся, поки він повністю охолоне. Після цього натисніть на кнопку на верхній частині щітки та потягніть насадку вперед.

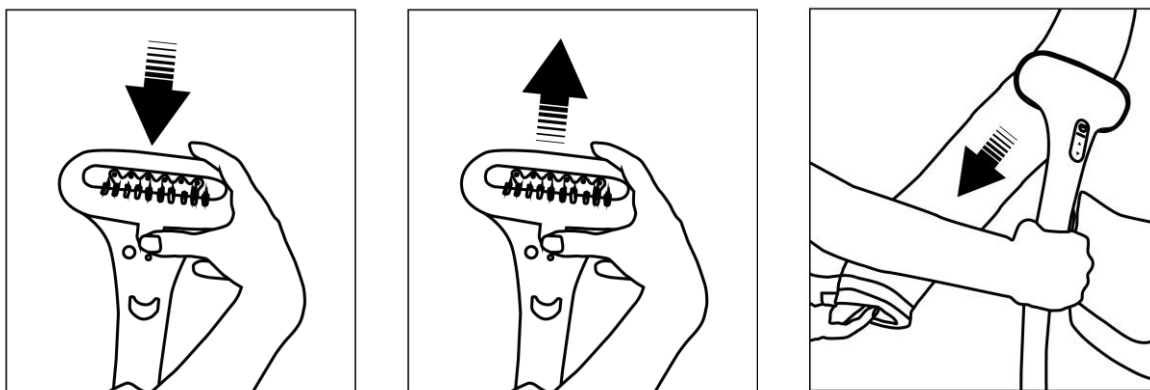

Насадка для відпарювання стрілок

Насадка для відпарювання стрілок використовується для створення стрілок на сорочках і штанах.
 - Закріпіть насадку для стрілок на паровій ручці. Зафіксуйте її на ручці злегка натиснувши на верхню частину щітки до характерного звуку клацання, що свідчить про фіксацію насадки.

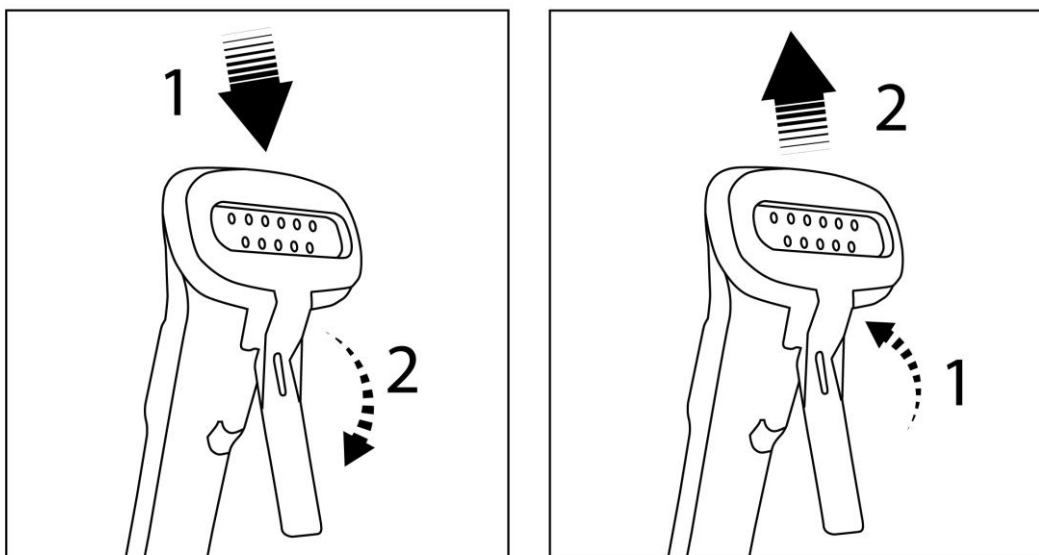

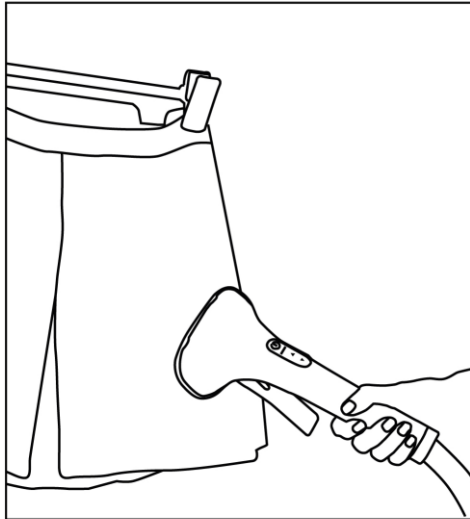

Вбудовані затискачі для штанів і спідниць

Затискачі для штанів і спідниць дозволяють закріпити штани та спідниці для правильного відпарювання.

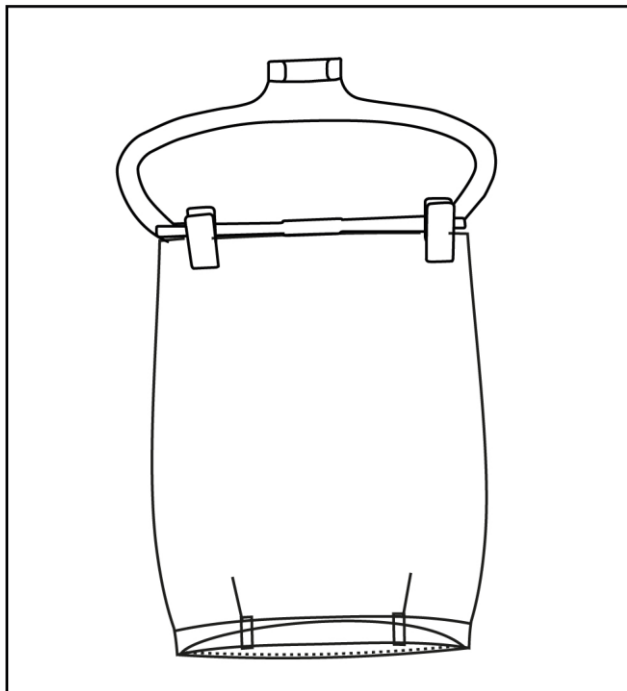

Насадка для відпарювання комірів і кишень.

Насадка для **відпарювання комірів і кишень** полегшує розгладжування складок під час відпарювання особливих ділянок одягу таких, як коміри, кишені та манжети на рукавах.



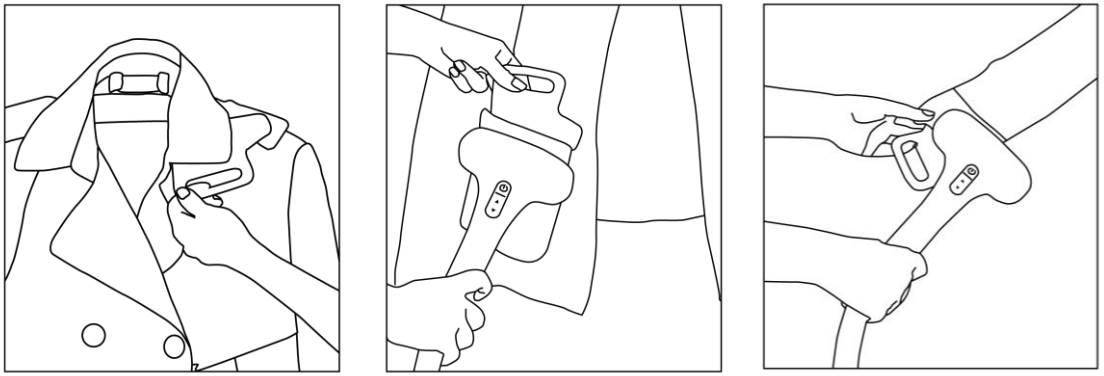

Рекомендації після використання

- Після завершення відпарювання, вимкніть прилад (положення 0 - при цьому індикатор живлення погасне) і від'єднайте його від електромережі.
- Після закінчення використання приладу, повісьте парову ручку на держак, зафіксувавши таким чином паропровід у вертикальному положенні.
- **Щоразу перед тим, як прибрати відпарювач на зберігання, необхідно зливати воду з резервуара та бойлера через зливний отвір.**
- Забороняється переносити відпарювач за ручку резервуара.

Використання зливного отвору

Цей прилад оснащено пробкою зливного отвору для зливання залишків рідини. Викрутивши пробку в напрямку проти годинникової стрілки, Ви можете з легкістю злити залишки води. Щоб прискорити процес зливання води, зніміть резервуар для води з приладу та вилийте з нього решту води через отвір для наливання води,



тоді через зливний отвір виллється тільки та вода, що залишилася всередині приладу і паропроводу.

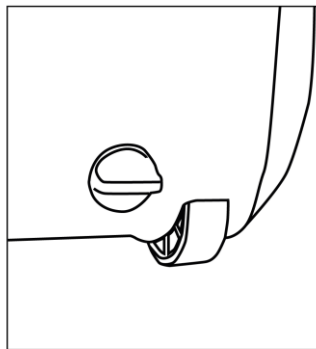

Після того, як вся невикористана вода злита, обов'язково закрутіть пробку в напрямку за годинниковою стрілкою, щоб уникнути зливання води під час наступного відпарювання.

Чищення та догляд

- Перед розбиранням і чищенням приладу обов'язково вимкніть його, від'єднайте від мережі та дайте охолонути протягом щонайменше 5 хвилин.
- Корпус приладу, паровий шланг і насадку слід протирати м'якою вологою тканиною.
- Додаткові аксесуари зберігайте в спеціальному відсіку на корпусі відпарювача.
- Забороняється використовувати для чищення органічні розчинники й абразивні матеріали.
- Регулярно видаляйте накип із приладу для підтримання його в хорошій функціональній формі. Частота проведення процедури видалення накипу залежить від якості води, що застосовується, і від того, як часто використовується прилад. Рекомендуємо очищати прилад від накипу не менше одного разу на рік або через кожні 50 годин експлуатації.

Для очищення пристрою від накипу виконайте наступні дії:

1. Від'єднайте відпарювач від мережі електроживлення і переконайтеся, що пристрій повністю охолов. Складіть телескопічну стійку.
2. Зніміть резервуар, налейте в нього чисту воду і знову встановіть на корпус. Таким чином, бойлер, розташований всередині корпусу, заповнюється деякою кількістю води.

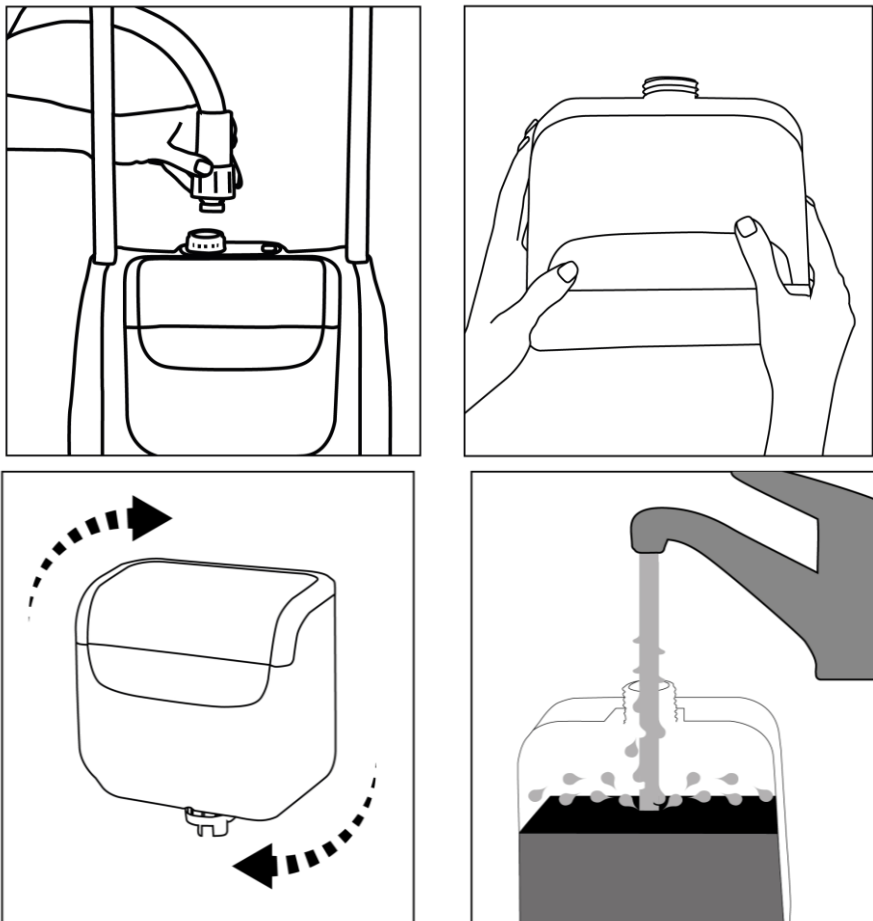

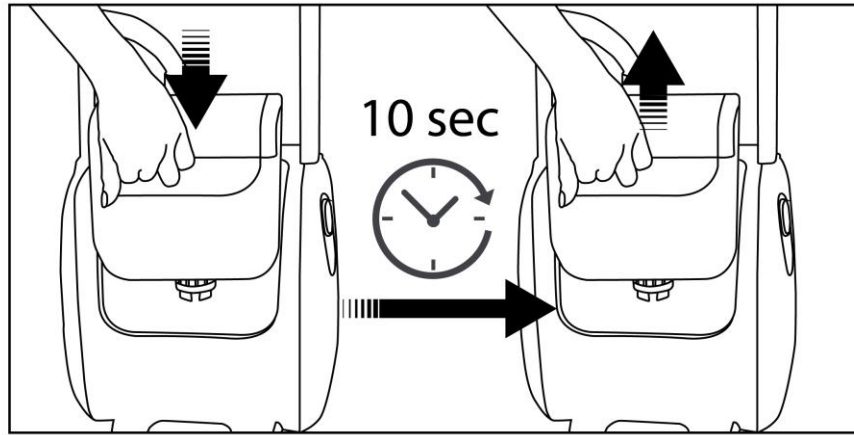

3. Через зливний отвір злийте воду з резервуара через бойлер у раковину. Таким чином, вимивається накип.
4. Багаторазово повторюйте кроки 2 і 3 до тих пір, поки накип не буде повністю видалений.

Примітка: Засоби для видалення накипу для відпарювачів і електричних чайників, які пропонуються в магазинах, дадуть Вам можливість більш ефективно виконувати очищення від накипу через кожні 50 годин роботи пристрою.

Увага: Не забувайте щільно закривати пробку зливного отвору після процедури видалення накипу. Це допоможе уникнути протікання води під час використання наступного разу.

Примітка: Щоб пара не викликала подразнення, використовуйте засоби для очищення тільки на основі лимонної кислоти.

Зберігання і транспортування

- Щоразу перед тим, як прибрати відпарювач для зберігання, необхідно зливати воду з резервуара для води та бойлера через зливний отвір.
- Зберігайте відпарювач у вертикальному положенні з розпрямленим паропроводом у сухому, прохолодному приміщенні.
- Додаткові аксесуари зберігайте в спеціальному відсіку на корпусі відпарювача..

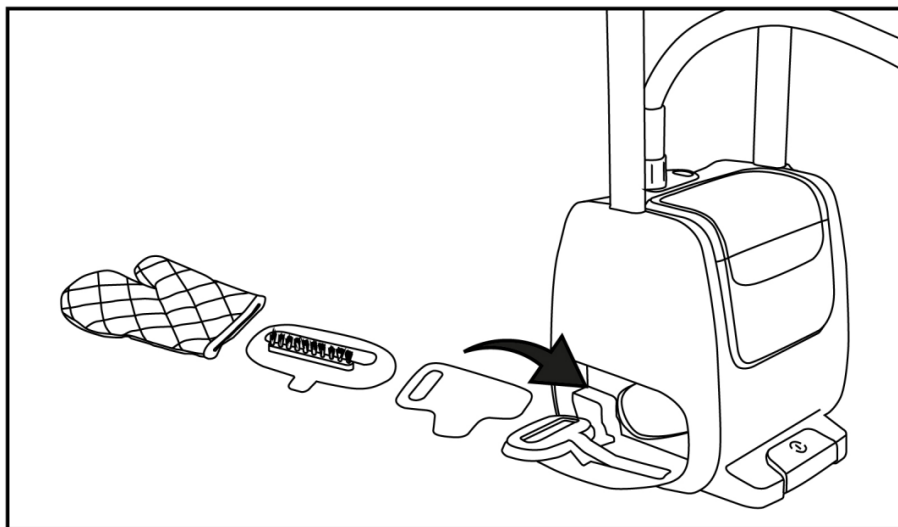

- Електроприлади слід зберігати в закритому сухому та чистому приміщенні при температурі повітря не вище плюс 40°C та відносній вологості не вище 70% за відсутності навколо пилу, парів кислот та інших речовин, що негативно впливають на матеріали з яких виготовлено електроприлади.

Транспортування

Електроприлади транспортуються всіма видами транспорту відповідно до правил перевезення вантажів, що діють на транспорті конкретного виду. Для перевезення приладу використовуйте оригінальну заводську упаковку.

Якщо у Вас виникла проблема

У разі якщо виникає будь-яка невелика проблема, вона зазвичай може бути легко вирішена, коли знайдена причина її виникнення.

ПРОБЛЕМА	МОЖЛИВА ПРИЧИНА	МОЖЛИВЕ РІШЕННЯ
Відсутність пари	<ul style="list-style-type: none"> • Прилад не увімкнений <p>Резервуар для води порожній</p>	<ul style="list-style-type: none"> • Переконайтесь, що прилад правильно під'єднаний до мережі електроживлення. Увімкніть прилад за допомогою ножної педалі увімкнення/вимкнення відпарювача дистанційного керування на розпилувачі. • Переконайтесь в тому, що паропровід не зігнувся і не заломився . • Вимкніть прилад, дайте йому охолонути протягом щонайменше 5 хвилин, і залийте воду в резервуар .
Слабка подача пари	<ul style="list-style-type: none"> • В результаті того, що не здійснювалося періодичне чищення у приладі утворився накип • Резервуар для води порожній 	<ul style="list-style-type: none"> • Очищайте відпарювач від накипу не менше одного разу на рік або через кожні 50 годин експлуатації. Якщо Ви використовуєте тверду воду, необхідно частіше очищати прилад від накипу. • Вимкніть прилад, дайте йому охолонути протягом щонайменше 5 хвилин, і залийте воду в резервуар.

Через отвори парової щітки витікає вода	<ul style="list-style-type: none"> У паропроводі накопичився конденсат 	<ul style="list-style-type: none"> Забороняється використовувати відпарювач у горизонтальному положенні. Утримуйте паропровід вертикально в натягнутому положенні до тих пір, поки вода не стече назад у відпарювач.
Відпарювач нагрівається повільно	<ul style="list-style-type: none"> В результаті того, що не здійснювалося періодичне чищення у приладі утворився накип 	<ul style="list-style-type: none"> Промивайте відпарювач водою не менше одного разу на рік або через кожні 50 годин експлуатації. Якщо вода, котру Ви використовуєте, містить домішки вапна, необхідно частіше очищати прилад від накипу.
Не працює панель керування вибору режимів на ручці розпилювача	<ul style="list-style-type: none"> Відсутні або розряджені елементи живлення в слайді відсіку для батарейок 	<ul style="list-style-type: none"> Встановіть або замініть елементи живлення

Примітка: Після завершення терміну експлуатації електроприладу не викидайте його разом зі звичайними побутовими відходами, а передайте в офіційний пункт збору на утилізацію. Таким чином Ви допоможете зберегти довкілля.

Технічні характеристики

PGS 2010RVASteamProfi – Вертикальний відпарювач електричний побутовий торговельної марки POLARIS
Напруга: 220 – 240В
Частота: ~50 Гц
Потужність: 1600-2000 Вт
Об'єм резервуара – 2400 мл.
Клас захисту – I.

Примітка: Внаслідок постійного процесу внесення змін і вдосконалень між інструкцією і виробом можуть спостерігатися деякі розходження. Виробник сподівається, що користувач зверне на це увагу.

Інформація про сертифікацію



Розрахунковий термін служби виробу: 3 роки

Гарантійний строк: 1 рік від дня покупки

Виробник:

TEXTON CORPORATION LLC - ТОВ «ТЕКСТОН КОРПОРЕЙШН»

1313 N. Market Street, Suite 5100, Wilmington, State of Delaware 19801, United States of America

1313 Н. Маркет Стріт, Приміщення 5100, Вілмінгтон, Штат Делавер 19801, Сполучені Штати

Америки

Інформацію про місяць і рік виготовлення необхідно дивитися в паспортній табличці на приладі.

ГАРАНТІЙНЕ ЗОБОВ'ЯЗАННЯ

Виріб: **Вертикальний відпарювач** для одягу Модель: **PGS 2010RVA SteamPROFI**

Ця гарантія надається виробником як додаток до прав споживача, встановлених чинним законодавством і жодним чином не обмежує їх.

Ця гарантія діє протягом 12 місяців з дати придбання виробу і забезпечує гарантійне обслуговування виробу у випадку виявлення дефектів, пов'язаних із матеріалами та роботою. У цьому випадку споживач має право, серед іншого, на безкоштовний ремонт виробу. Ця гарантія дійсна при дотриманні наступних умов:

7. Гарантійне зобов'язання поширюється на всі моделі, що випускаються компанією «**TEXTON CORPORATION LLC**» у країнах, де надається гарантійне обслуговування (незалежно від місця покупки).
8. Виріб повинен бути придбаний винятково для особистих побутових потреб. Виріб повинен використовуватися в суворій відповідності до інструкції з експлуатації, з дотриманням правил та вимог безпеки.
9. Обов'язки виробника за цією гарантією виконуються продавцями - вповноваженими дилерами виробника й офіційними центрами обслуговування (сервісу). Ця гарантія не поширюється на вироби, придбані в продавців, які не уповноважені виробником. Вони самостійно відповідають перед споживачем відповідно до законодавства.
10. Ця гарантія не поширюється на дефекти виробу, що виникли в результаті наступних дій:
 - Хімічного, механічного або іншого впливу, потрапляння сторонніх предметів, рідин, комах та продуктів їх життєдіяльності всередину виробу;
 - Неправильної експлуатації, що полягає у використанні виробу не за його прямим призначенням, а також встановлення та експлуатації виробу з порушенням правил і вимог техніки безпеки;
 - Зносу деталей оздоблення, ламп, батарей, захисних екранів, накопичувачів сміття, ременів, щіток та інших деталей з обмеженим терміном використання;
 - Ремонту виробу, здійсненого особами або фірмами, що не є авторизованими сервісними центрами*;
11. Ця гарантія дійсна, якщо пред'явлена разом із оригіналом справжнього талона, оригіналом товарного чека, виданого продавцем, і виробу, в якому виявлено дефекти.
12. Ця гарантія дійсна тільки для виробів, що використовуються для особистих побутових потреб, і не поширюється на вироби, які використовуються для комерційних, промислових або професійних цілей.

З усіх питань гарантійного обслуговування виробів POLARIS звертайтеся до Вашого місцевого офіційного продавця POLARIS.

*Адреси авторизованих центрів обслуговування на сайті Компанії: www.polar.ru

Тік күйінде бумен жібітетін үтіктегіш
POLARIS
Моделі PGS 2010 RVA SteamPROFI
Пайдалану жөніндегі нұсқаулық

POLARIS сауда белгісімен шығатын өнімді таңдағаныңыз үшін алғыс білдіреміз. Біздің бұйымдар сапа, функционалдық және дизайнға қойылатын жоғары талаптарға сәйкес жасалған. Біздің фирмадан жаңа бұйым алғаныңызға риза болатыныңызға сенімдіміз.

Құралды пайдаланбас бұрын осы нұсқаулықпен мұқият танысыңыз, онда Сіздің қауіпсіздігіңізге қатысты маңызды ақпарат бар, сондай-ақ, құралды дұрыс пайдалану мен күтуге қатысты кеңестер берілген.

Нұсқаулықты кепілдік талонымен, кассалық чекпен бірге, мүмкіндігінше, картон қорапта және орама материалымен бірге сақтаңыз.

Мазмұны

Қауіпсіздік жөніндегі жалпы нұсқаулар	42
Осы құралдың қауіпсіздігі жөніндегі арнайы нұсқаулар	43
Пайдалану саласы	44
Құралдың сипаттамасы	45
Құралдың жиынтығы	46
Құралды іске қоспас бұрын жұмысқа дайындау.....	46
Құралды пайдалану.....	50
Тазарту және күтім.....	52
Құралды тасымалдау және сақтау жөніндегі шарт.....	56
Егер Сізде қандай да бір қиындық туындаса.....	57
Техникалық сипаттамалары.....	62
Сертификаттау туралы ақпарат	62
Кепілдік Міндеттеме.....	63

Қауіпсіздік жөніндегі жалпы нұсқаулар

- Құралды тек қана мақсаты бойынша ғана пайдаланыңыз.
- Құралды пайдалануды бастамас бұрын пайдалану жөніндегі нұсқаулықты мұқият оқып шығыңыз.
- Әр кезде құралды қоспас бұрын оны қарап шығыңыз. Құралдың және желілік сымның ақаулығы анықталған жағдайда, құралды розеткаға қосуға мүлдем болмайды.
- Құрал мен оның желілік сымы жоғары температураның әсеріне, тікелей күн көзіне және ылғалға ұшырамайтындай етіп, сақталуы керек.
- Жұмыс істеп тұрған құралды бақылаусыз қалдырмаңыз! Егер Сіз құралды пайдалануды жалғастырмасаңыз, онда оны әрдайым сөндіріп қойыңыз.
- Аталмыш құралды қолдануға қатысты қауіпсіздіктері үшін жауап беретін тұлғаның нұсқаулығы жүргізілген немесе қадағалау жүзеге асырылған кездерді есепке алмағанда, білімі мен тәжірибесі жоқ немесе жүйке жүйесінде немесе психикалық, физикалық ауытқулары бар тұлғалардың (балаларды қоса алғанда) қолдануына арналмаған. Балалардың құралмен ойнауына жол бермеу үшін оларды қадағалап отырыңыз.
- **Назар аударыңыз! Құралды ванна, ыдыс-аяқ жуатын шұңғылша немесе сумен толтырылған басқа ыдыстардың қасында пайдалануға болмайды.**

- Құралды суға немесе басқа сұйықтықтарға салуға мүлдем болмайды. Ылғал қолмен құралды ұстауға болмайды. Құрал дымқылданса, оны бірден желіден ажыратыңыз.
- Құрал суға түсіп кеткен жағдайда, оны бірден желіден ажыратыңыз. Және бұл кезде қолды суға малуға болмайды. Құралды екінші мәрте пайдаланудың алдында оны білікті маман тексеріп шығуы керек.
- Құралды тек қана ауыспалы ток көзіне ғана қосыңыз (~). Қоспас бұрын, құралдың желіде қолданылатын кернеуге арналғанына көз жеткізіңіз.
- Құралды тек қана жерге тұйықталған желіге ғана қосады. Сіздің қауіпсіздігіңізді қамтамасыз ету үшін жерге тұйықталу бекітілген электр техникалық нормаларға сәйкес келуі тиіс. Стандартты емес электрмен қоректендіру көздерін немесе қосу құрылғыларын пайдалануға болмайды.
- Ұзартқышты қолданғанда оның жерге тұйықталғанына көз жеткізіңіз.
- **Кез келген ақау бола тұра құралды іске қосу Сізді кепілдікті қызмет көрсету құқығынан айырады.**
- Құралды бөлмежайдан тысқары жерде пайдаланбаңыз. Құралды сүйір бұрыштарға соғылуынан сақтаңыз. Құралмен пайдаланып болғаннан кейін, сонымен қатар, құралды тазарту алдында немесе құрал сынып, істен шыққан жағдайда, оны әрдайым желіден ажырату қажет.
- Құралды желілік сымынан ұстап тасымалдауға болмайды. Сондай-ақ, желілік сымнан ұстап желіден ажыратуға тиым салынады. Құралды желіден ажыратқан кезде штепсельдік айыршасынан ұстаңыз.
- Жинағына кірмейтін қосымша аксессуарларды пайдалану Сізді кепілдікті қызмет көрсету құқығынан айырады.
- Құралмен пайдаланып болғаннан кейін, оның электрмен қоректендіру сымын құралды айналдыра орауға болмайды, себебі, уақыт өте келе бұл сымның үзілуіне әкеп соғуы мүмкін. Қашанда сақтау үшін сымды жақсылап тарқатып, тегістеп жазыңыз.
- Сымды тек қана білікті мамандар – қызмет көрсету орталығының қызметкері ғана ауыстыра алады. Біліктілігі жоқ тұлға тарапынан жасалған жөндеу қолданушыны қауіп-қатерге ұшыратуы мүмкін.
- Құралды өз бетіңізбен жөндеуге болмайды. Жөндеуді қызмет көрсету орталығының білікті мамандары ғана жүзеге асыруы керек.
- Құралды жөндеу үшін тек қана түпнұсқалы қосалқы бөлшектер пайдаланылады.
- Егер құрал жерге құласа немесе ақаулы болса, оны пайдаланбаңыз. Құралды алғашқы рет пайдаланбас бұрын оны білікті маман тексеріп шығуы керек.

Осы құралдың қауіпсіздігі жөніндегі арнайы нұсқаулар

- Бумен жібітетін үтіктегішті өзге де электр құралдармен ұшайырға біркелкі қосуға тыйым салынады.
- Құралды пайдаланбас бұрын желілік сым мен бу түтігін мұқият қарап шығыңыз, олардың зақымдалмағанына көз жеткізіңіз. Желілік сым мен бу түтігінде ақау байқалса, құралды пайдалануға тыйым салынады.
- Құралды тазалаудың, сауытқа суды құю немесе төгу алдында, сондай-ақ құралды пайдаланбасаңыз бумен жібітетін үтіктегішті әрқашан сөндіріңіз.
- Желіге қосылған бумен жібітетін үтіктегішті қараусыз қалдыруға болмайды. Үтіктеп жатқан бөлмеден шығар алдында бумен жібітетін үтіктегішті желіден ажыратыңыз, Сіз аз ғана уақытқа шығатын болсаңыз да, бұл ережені жоққа шығаруға болмайды.
- Жұмыс, яғни үтіктеу барысында құралдың орнын ауыстыруға және қисайтуға болмайды. Құралды тек еденге орнатыңыз, орындық пен үстелді бұл үшін пайдаланбаңыз.
- Үтіктеу барысында телескоптық тіреуіш толығымен шығарылуы тиіс, бұл бу түтігінің майысуын болдырмау және будың еркін түрде шығуы үшін қажет.

- Құралдың зақымдалмауы мен будың кеміп қалмауы үшін бу түтігін бар күшпен шығармаңыз. Құралдың орнын ауыстыру үшін шлангты пайдаланбаңыз.
- Егер құралдың сыртқы бөлігінен жұмыс барысында будың шығуы байқалса, бу шлангісінің қысылмағанына, бүріккіштің тесігі жабылмағанына көз жеткізіңіз.
- Буды шығару тесігінен ағылатын ыстық сумен күйіп қалмау үшін құралды әрбір қолдану алдында қарап шығыңыз және құралды іске қосу барысында оны өзіңізден алшақ ұстаңыз.
- Бумен үтіктеу барысында бу түтігін әркез тік қалпында ұстаңыз. Ыстық судың шышырамауы үшін көлденең бумен үтіктемеңіз және бумен жібітетін үтіктегішті артқа қарай қисайтпаңыз.
- Жұмыс барысында күйіп қалмау үшін құралды арнайы ұстағышынан қолыңызда ұстаңыз, себебі үтіктегіштің жоғарғы бөлігі жұмыс барысында қызады. Сол себепті бу ағының дененің ашық бөлігіне қарай беттемеңіз және буды шығару тесігінен кем дегенде 20 см қашықтықта ұстаңыз.
- Буды жіберу шүмегін жаппаңыз және оған бөгде заттар салмаңыз.
- **Адамның үстіндегі киімді бумен үтіктеуге тыйым салынады.**
- Желілік сым мен бу түтігін ыстық және өткір заттармен жанасудан сақтаңыз. Желілік сым мен бу түтігінің оқшаулауын зақымдамаңыз.
- Құралды жазық, ылғалды өткізбейтін қабатта тігінен орнатыңыз, оны көлденең орналастырып, кері қаратуға болмайды.
- Құралдың жиынтығына кіретін қондырмаларды ғана қолданыңыз.
- Суға арналған сауытты толтыру барысында рұқсат етілген судың максималды деңгейінен суды асыра құймаңыз.
- Құралда су жоқ болса оны іске қоспаңыз. Сауыттағы судың мөлшері азайғанда тез арада құралды сөндіріңіз.
- Бу ағынын адамдарға, жануарларға, өсімдіктерге, сондай-ақ жиһазға, электр құрылдарға, кітаптарға, ыстық бу мен ылғал әсерінен зақымдалатын кез келген заттарға бағыттауға тыйым салынады.
- Құралды бөлшектеу мен қызмет көрсету алдында құралдың толық салқындауын күту қажет (құралды сөндіргеннен кейін кем дегенде 5 минут), әйтпесе, ыстық сумен күйіп қалу қаупі бар. Алынбалы құрылғылар құрғақ және салқын болуы тиіс.
- Құралда пайдалану үшін суға арналған сауытқа тұрмыстық сүзгіден қосымша тазалықтан өткен (минералсызданған) тек таза суды құйыңыз. Газдалған су, әтір қоспалары мен крахмал ерітіндісін пайдаланбаңыз.
- Батарея салатын бөлім слайдында жарамсыз, алдын қолданылған қоректендіру элементтерін қалдырмаңыз. Олардың жұмысқа қабілеттілігін тұрақты түрде тексеріңіз, өз уақытында ауыстырыңыз немесе алып тастаңыз.

Пайдалану саласы

Құрал бұл Нұсқаулыққа сәйкес тек үйде тұрмыстық мақсатта қолдануға арналған. Құралды өнеркәсіпте қолдануға болмайды.

Өндіруші құралды дұрыс қолданбау немесе бұл нұсқаулықта қарастырылмаған қолдану нәтижесінде пайда болған зақым үшін жауапкершілік тартпайды.

Бумен жібітетін үтіктегіш кез келген мата түрін, киімдегі бүрмелерді үтіктеуге арналған. Құралды белгілі бір матаның түріне немесе киімге қолдануға күмәндансаңыз, киімдегі жазба белгілерді басшылыққа алыңыз. Егер бұндай ақпарат болмаса, матаны теріс жағынан үтіктеп көріңіз.

Жібек, барқыт секілді маталарды үтіктеу барысында құралды белгілі бір қашықтықта ұстаңыз.

Құралдың сипаттамасы

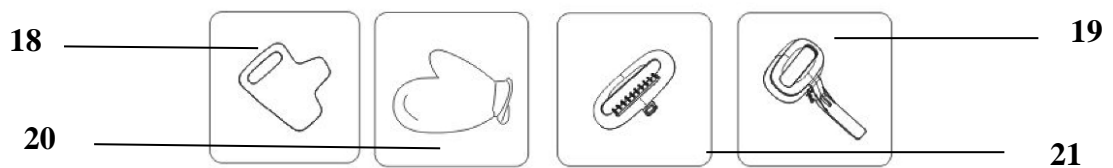
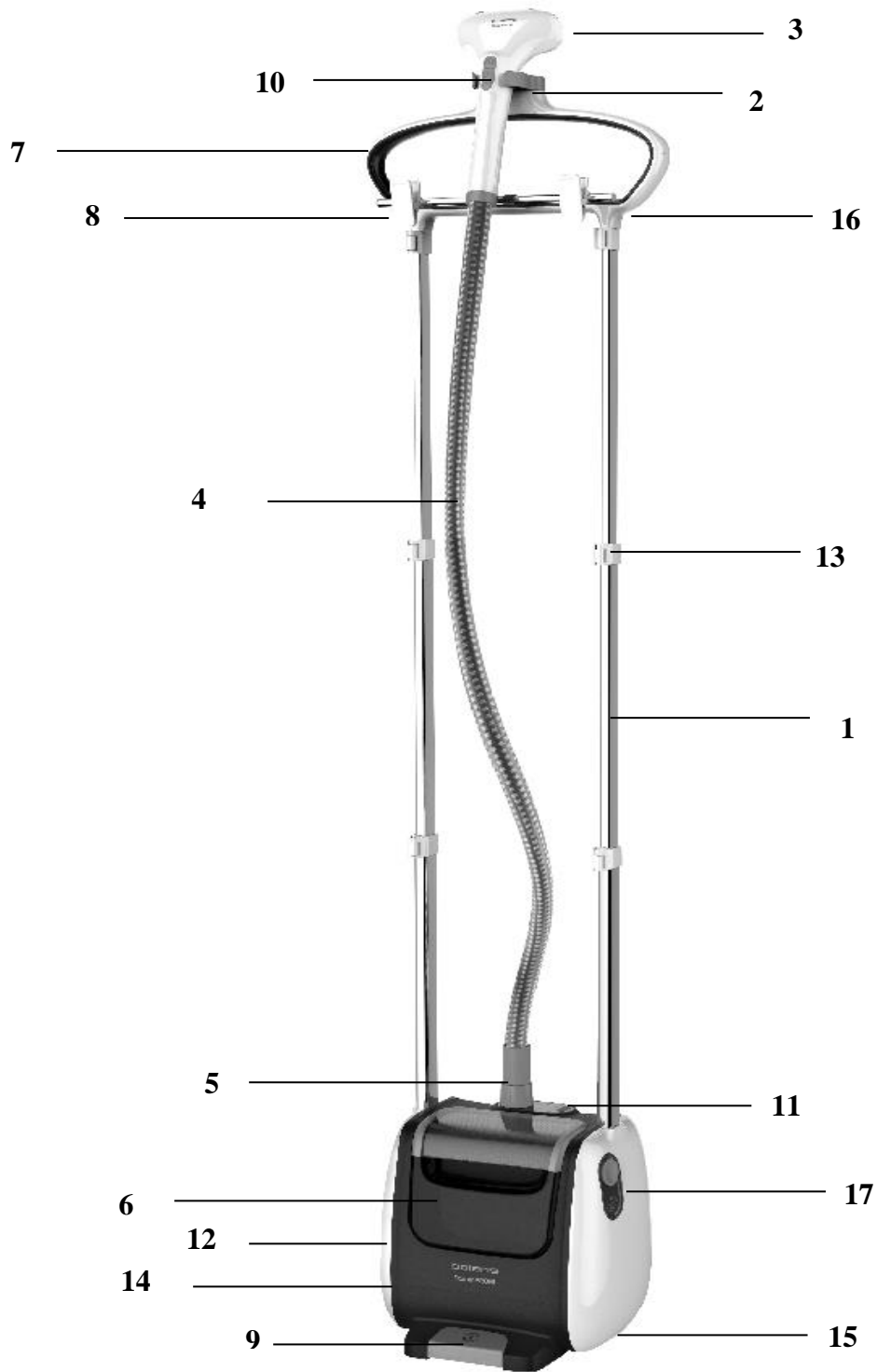

- | | |
|---|--|
| 1. Қос телескоптық тіреу | 12. Аксессуарларды сақтауға арналған бөлім |
| 2. Бүріккіштің ұстағышы | 13. Тіреудің бекітілетін тоғындары |
| 3. Бүріккіш | 14. Су ағатын саңылау тығыны |
| 4. Бу түтігі | 15. Тасымалдауға арналған дөңгелектер |
| 5. Бу түтігінің ұясы | 16. Белдемше мен шалбарға арналған қысқыштар |
| 6. Суға арналған сауыт | 17. Корпус бетіндегі бумен үтіктеу режимдерін ауыстыру батырмасы |
| 7. Киімге арналған кіріктірілген иықтары бар ілгіштер | 18. Жаға мен қалтаны үтіктеуге арналған қондырма |
| 8. Шалбар мен белдемшеге арналған шығарылатын тіреуіш | 19. Қырды шығаруға арналған қондырма |
| 9. Іске қосу/сөндіру аяқ басқышы | 20. Жинаққа кіретін қолғап |
| 10. Бумен үтіктеу режимдерін қашықтықтан басқару | 21. Киімді тазартуға арналған қондырма-қылшақ |
| 11. Бумен үтіктеу режимдерінің индикация панелі | |

Құралдың жиынтығы

1. Құрал
2. Аксессуарлар:
 - Жаға мен қалтаны үтіктеуге арналған қондырма
 - Қырды шығаруға арналған қондырма
 - қолғап
 - Киімді тазартуға арналған қондырма-қылшақ
3. LR1130 қоректендіру элементтері– 2 дана
4. Пайдалану жөніндегі нұсқаулық
5. Қызмет көрсету орталықтарының тізімі
6. Кепілдік талоны

Құралды іске қоспас бұрын жұмысқа дайындау

- Барлық орама материалдарды алып тастаңыз.
- Құралда көрсетілген кернеу электр желісіндегі кернеуге сәйкес келетініне көз жеткізіңіз.
- Құралдың сыртқы қабатын сәл ғана ылғал шүберекпен сүртіңіз де, содан кейін құрғатыңыз.
- Құралды алғашқы рет пайдаланудың алдында керек емес матаның бөлігін бумен жібітіп үтіктеңіз, бұл құрал бетінің таза екендігін куәландыруға қажет.

Тік бумен жібітетін үтіктегішті жинау

1. Бумен жібітетін үтіктегіш корпусын еденге орнатыңыз.
2. Тіреулердің бекіткіш саңылауларына телескоптық тіреулерді орнатыңыз.
3. Тіреулердің ұзындығын реттеу үшін киімге арналған ілгіштің екі жағын бекітетін екі ұшқа орнатыңыз және киімге арналған ілгіш аталмыш ұшта бекітілмейінше екі жағына бір мезетте соңына дейін басыңыз.
4. Тіреулердің бекітетін тоғындарын босатыңыз, әрқайсысын бекіте отырып қажетті биіктікке біркелкі орнатыңыз.

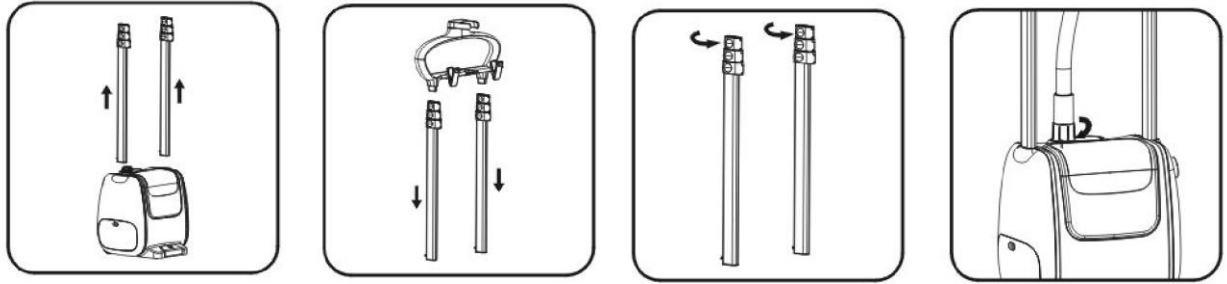

5. Бу түтігін ілме жалғастырғыштың көмегімен сағат тілімен соңына дейін бұрау арқылы бекітіңіз. Жалғастырғышты бұрау барысында бу түтігін өзге қолмен ұстап тұрыңыз, бұл оның жалғастырғышпен бірге бұралмауы үшін қажет.

Ескерту: Жалғастырғышты бұрау барысында шамадан тыс күш салмаңыз.

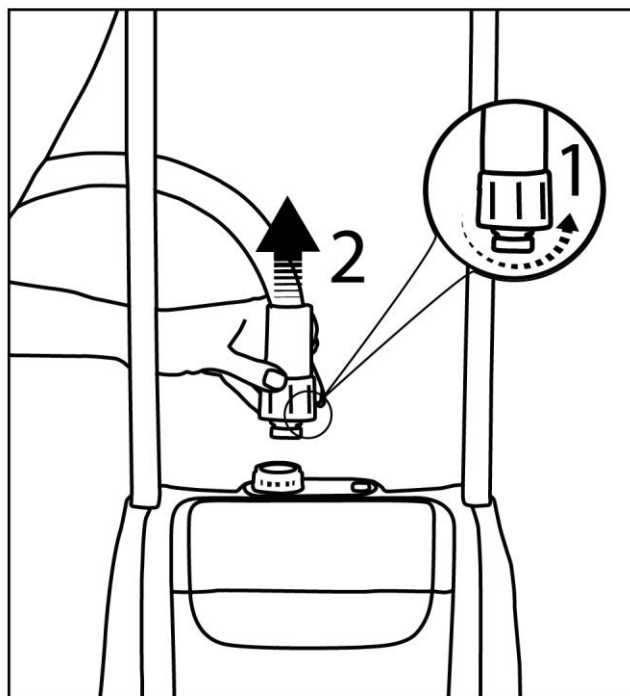

6. Бүріккішті ұстағышқа орнатыңыз.

Бүріккішке қоректендіру элементтерін орнату

Буды жіберу жағынан бумен жібітетін үтіктегіш тұтқасында орналасқан батарея салатын бөлім слайдын шығарыңыз. Слайд ұяшығына LR1130 2 элементін салыңыз, осы сәтте қоректендіру элементтерінің бетінде, слайд корпусында келтірілген қарама-қарсылықты қатаң сақтаңыз.

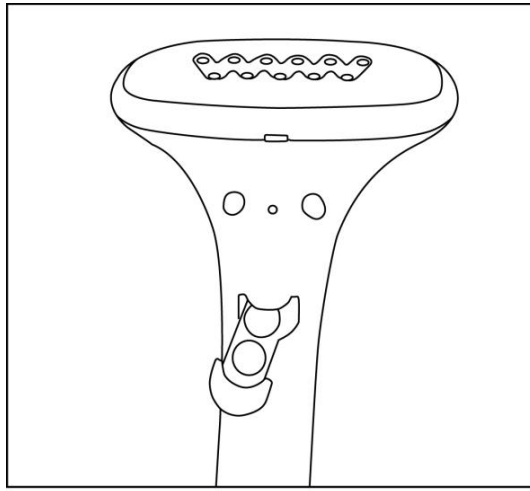

- Слайдты орнына, соңына дейін кіргізіңіз.

Назар аударыңыз! Батареяларды орнату барысында олардың салу қарама-қарсылығын сақтаңыз.

Сауытты сумен толтыру

1. Суға арналған сауытты құралдан шығармас бұрын құралдың электржелісінен ажырағанына көз жеткізіңіз.

Ескертпе: Құралға тек ағынды суды құйып, қолданыңыз. Ыстық суды қолдануға тыйым салынады. Бұмен жібітетін үтіктегіштің қызмет көрсету мерзімін арттыру мақсатында қайнаған немесе минералсызданған суды, әйтпесе, 3/1 есебіндегі тазартылған және ағын судың қосындысын пайдалануға кеңес беріледі.

2. Бұмен жібітетін үтіктегіштің жұмысы үшін сауытты сумен толтыру қажет. Суға арналған сауытты құралдан шығару үшін оны тұтқаларынан ұстап, тартыңыз.

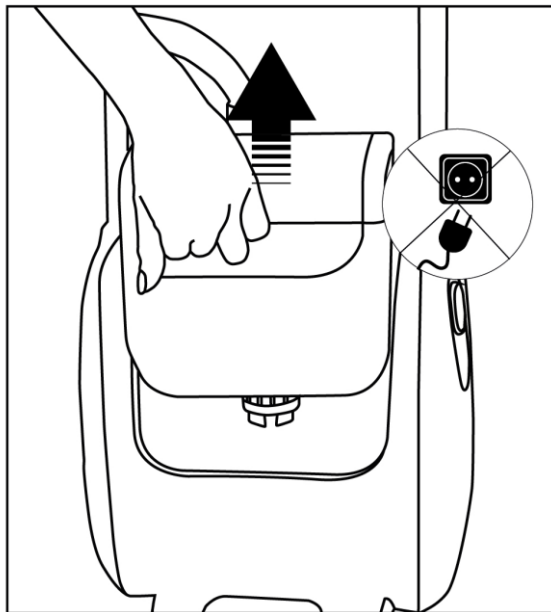

3. Сауытты бұрап, қақпағын шешіңіз.
4. Суға арналған сауыттың сыйымдылығы - 2,4 литр.
5. Сауытты сумен толтырыңыз және оның қақпағын нықтап жабыңыз.

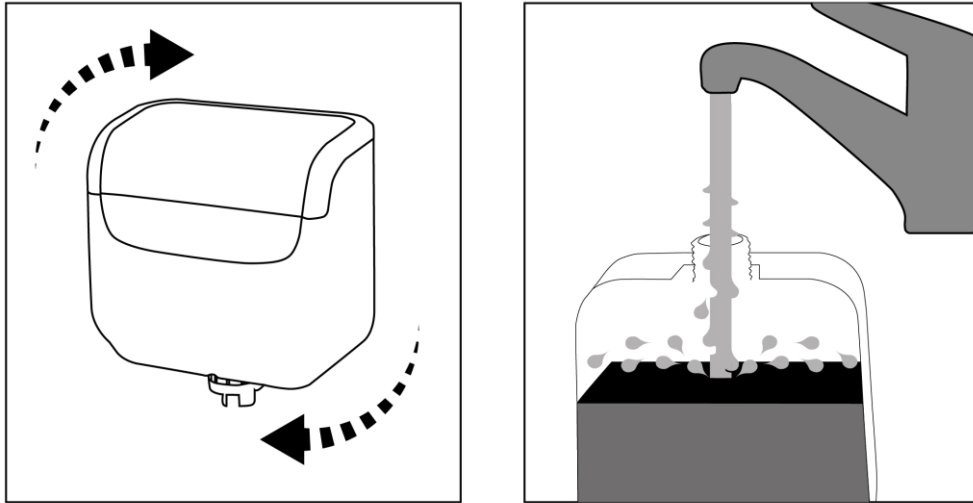

Ескертпе: Сауытты сумен толтыру барысында құюға болатын ең жоғары деңгейінен артық су құймаңыз.

6. Суға арналған сауытты өз орнына орнатыңыз.

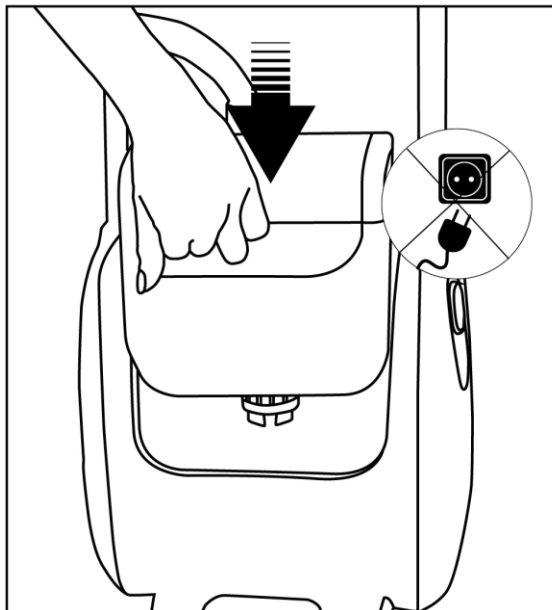

Құралды пайдалану

- Құралды пайдаланбас бұрын бумен жібітетін үтіктегіштің негізіне еденде жылжуына кедергі болатын барлық заттарды алу қажет (бумен жібітетін үтіктегіш тегіс көлденең бетте тұруы қажет).
- Отпариватель арнаулы дөңгелекшелермен ыңғайлы транспортировка үшін жасақты.

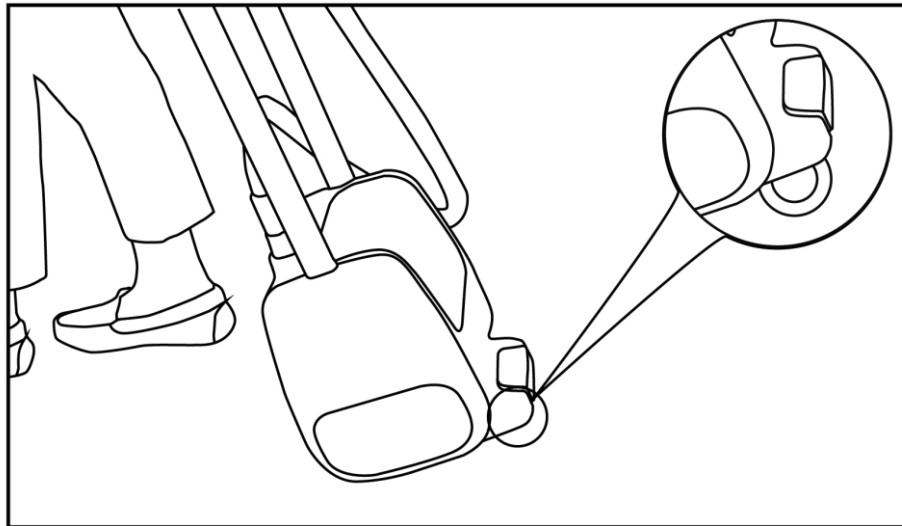

- Қажет болса телескоптық тіреудің биіктігін реттеңіз, жұмыс барысында бу түтігі ілмектермен майыспауы тиіс, пайдаланушы осы жайтты ескеруі керек.
- Таза киімді кез келген ілгішке іліңіз және ілгішті ұстағышқа бекітіңіз.

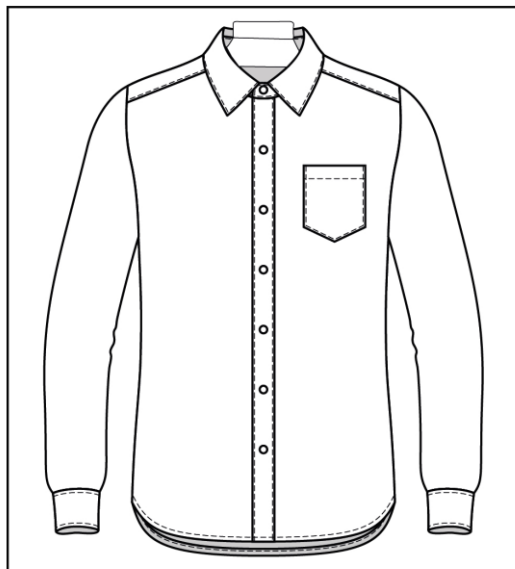

- Электрмен қоректендіру айырын розеткаға жалғастырыңыз.
 - Бумен жібітетін үтіктегішті іске қосу/сөндіру аяқ басқышы арқылы /бүріккіштегі

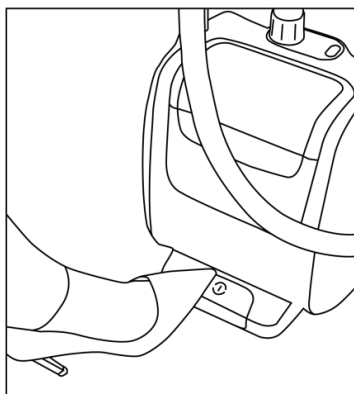

қашықтықтан басқару көмегімен қосыңыз.



Назар аударыңыз! Құралды іске қосқаннан кейін белгіленген қалып бойынша буды жіберудің максималды режимі орнатылады. Реттеулерді өзгерту үшін сәйкес реттемелерді орындаңыз (төменде қараңыз).

- Буды жіберудің максималды режимінде бу 35 секунд уақыт ішінде генерацияланады (зығыр).
- Матаның түріне байланысты үтіктегіш буды жіберудің 8 режиміне ие (суретте көрсетілген, қараңыз).

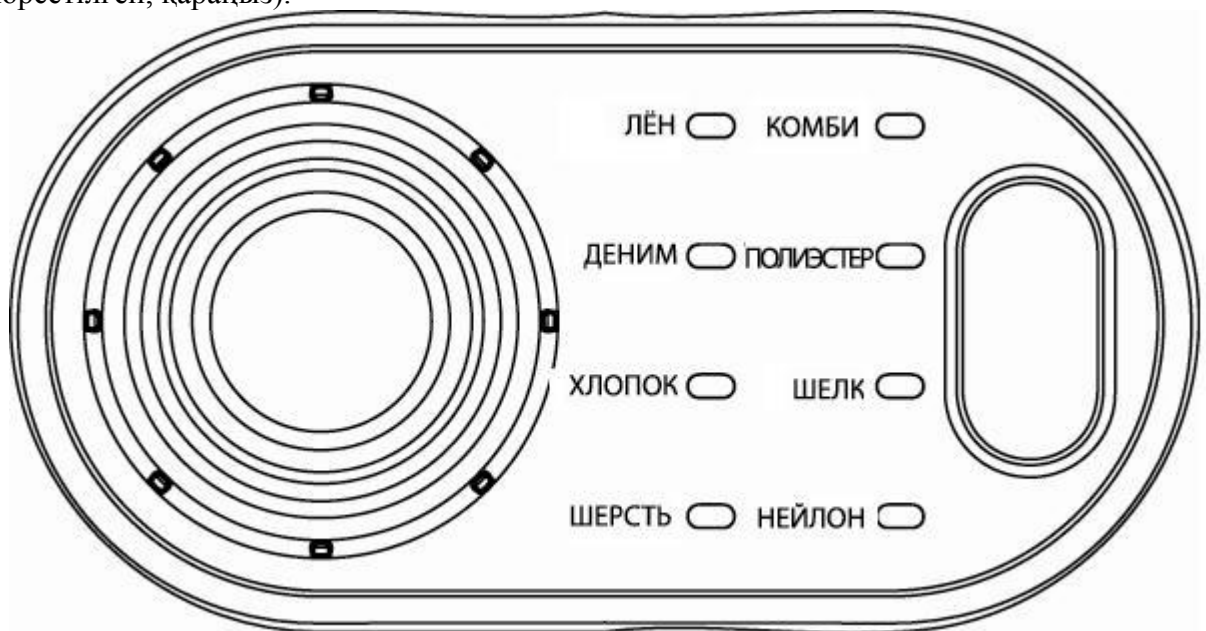

- Будың қажетті мөлшерін үтіктегіш корпусындағы буды жіберуді реттеу батырмасы немесе бүріккіштегі басқару панелі арқылы қашықтықтан реттеуге болады. (Бұл бүріккіш

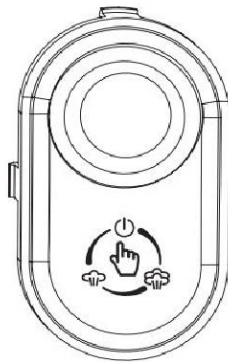

тұтқасындағы басқару тактасындағы слайдта жұмысқа қабілетті қоректендіру элементтері болған жағдайда ғана іске асады).



Ескертпе: Қоректендіру элементтері болмаған жағдайда немесе жұмысқа қабілетсіз болса, үтіктеу режимін құрал корпусындағы буды жіберуді реттеу батырмасы арқылы ғана таңдауға болады.

- Бүріккіш саңылауынан будың қарқынды түрде шығуын күтіңіз.
- Бүріккішті тұтқасынан ұстаңыз. Осы уақытта буды жіберу саңылауларының Сізге қарама-қарсы жаққа бағытталғандығын қадағалаңыз.

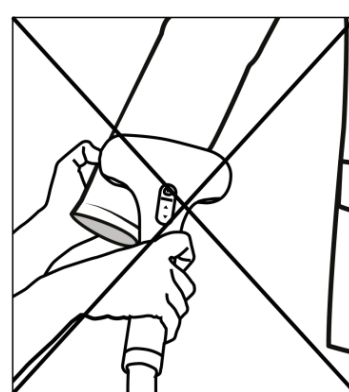
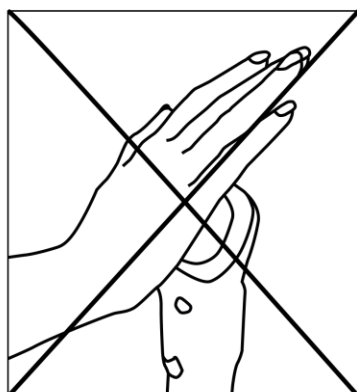
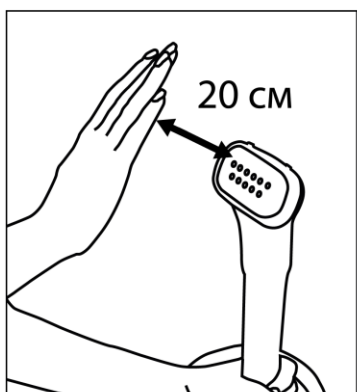

- Үтіктеуді бастаңыз, матаға ұқыпты түрде бүріккішті тигізіңіз, жоғарыдан-төменге/ төменнен-жоғарыға қарай вертикалды әрекеттерді орындаңыз. Бу қыртыстарды үтіктей отырып, матаның ішкі және сыртқы жағына өтеді. Алдын ала қолғап киіп, бос қолмен матаны жазып отырыңыз.

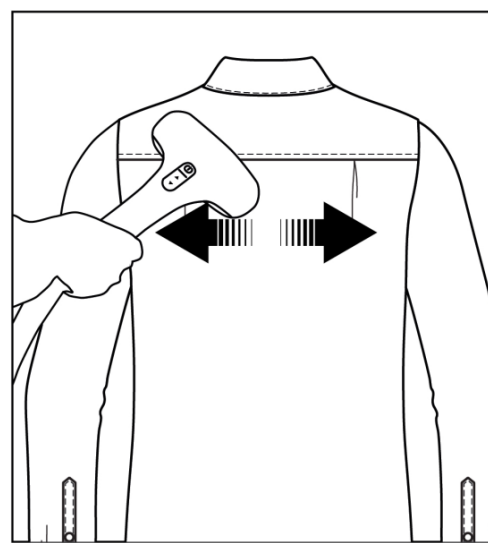
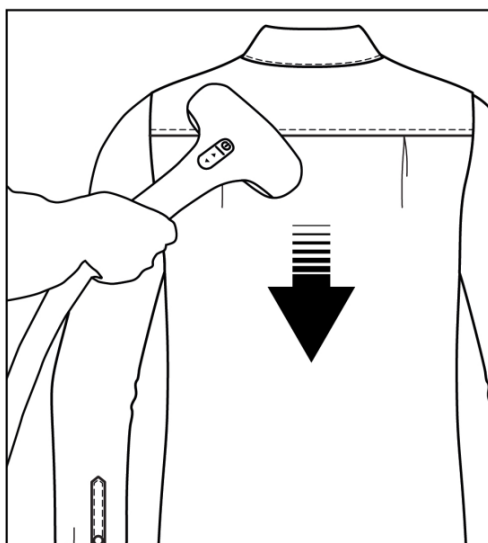
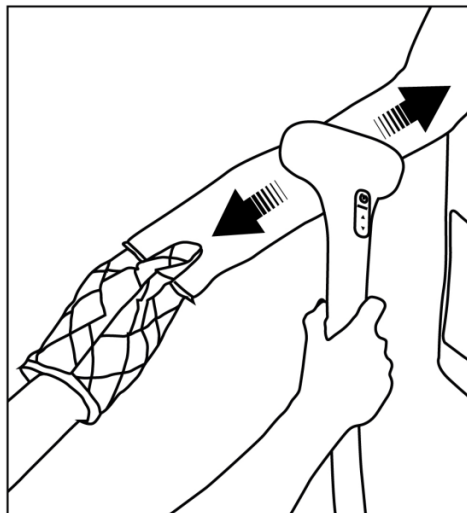

- Бу түтігі әркез тік қалпында болатындай үтіктеу үдерісін жүргізіңіз.
- Бу түтігінде жұмыс барысында бүлкілдеген дыбыс естілуі мүмкін. Бұл дыбыс бу конденсациясының қалыпты нәтижесі болып табылады. Егер Сіз бүлкілдеген дауысты бу түтігінен естісеңіз, оны бұдан босату үшін жоғарыға қарай тік қалпында ұстаңыз.

Ескертпе: Құралдың үздіксіз жұмыс жасау уақыты 40 минутты құрайды. Суға арналған сауытты толтыру үшін бұмен жібітетін үтіктегішті іске қосу/сөндіру аяқ басқышы арқылы /бүріккіштегі қашықтықтан басқару көмегімен құралды сөндіріңіз, желіден ажыратыңыз.

Аксессуарлар

Киімді тазалауға арналған, сондай-ақ, түктерді жоюға арналған қондырма-қылшақ.

Түктерді жоюға арналған қондырма-қылшақ киімдерді шаштан, түктерден және жануарлардың жүнінен мінсіз тазартуға мүмкіндік береді.

- Қондырма қылшақты бу тұтқасына орнатыңыз. Қондырманы бу тұтқасына қондырманың жоғарғы бөлігіне жай ғана басу арқылы бекітіңіз, қондырма бекітілді деген дыбыс шықпайынша басыңыз.
- Түктерді жоюға арналған қондырма-қылшақты пайдалану барысында тазарту

үдерісін асықпай жүргізіңіз, матаның түрін, тігіс бағытын ескеру қажет.

- Қылшақты тазалау үшін оны матаның үстімен кері бағытқа қарай жүргізіңіз. Бұл мақсатқа қажет емес, ескі матаның бөлігін пайдалануға кеңес беріледі.
- Түктерді жоюға арналған қондырма-қылшақтың көмегімен жиһаз қаптауышының сыртқы кейпін жақсарта аласыз, бұл будың қалың және қатқыл маталарға терең енуінің арқасында жүзеге асады.
- Түктерді жоюға арналған қондырма-қылшақты шешпес бұрын құралды электр қоректендіру желісінен ажыратыңыз, оның толық сууын күтіңіз. Содан соң қылшақтың жоғарғы бөлігіндегі батырмаға басыңыз да, қондырманы өзіңізге қарай тартыңыз.

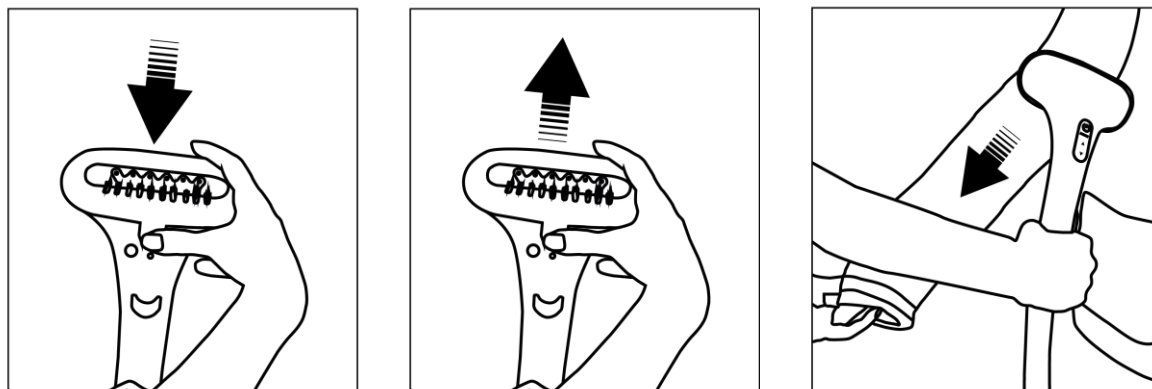

Қырды шығаруға арналған қондырма

Қырды шығаруға арналған қондырма көйлек пен шалбарда қырды шығару үшін қолданылады.

- Қырды шығаруға арналған қондырманы бу тұтқасында бекітіңіз. Қондырманы оның бекітілгендігін хабарлайтын сыртқы дыбысы естілмейінше қылшақты жоғарғы бөлігіне шамалы ғана басу арқылы бу түтігінде бекітіңіз.

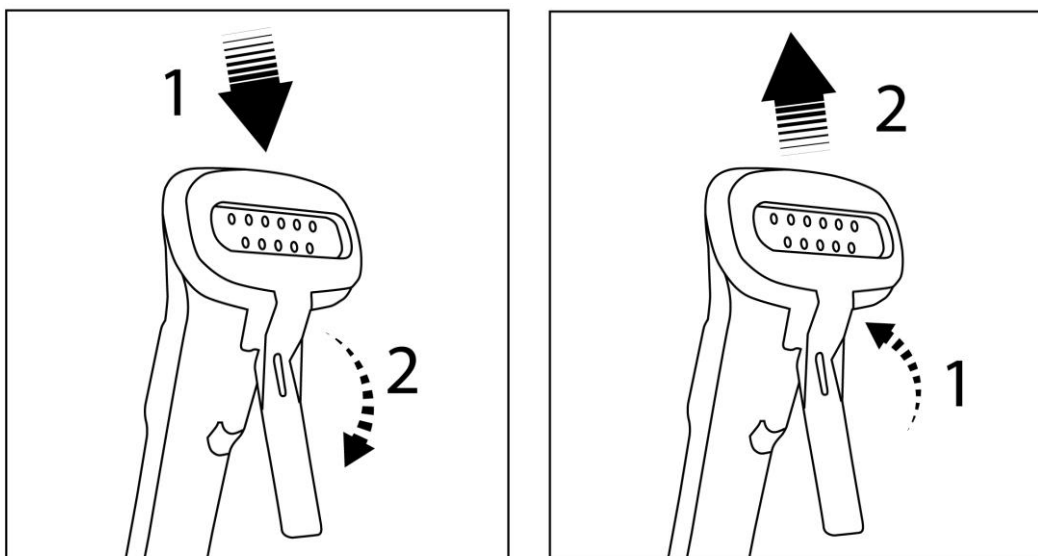

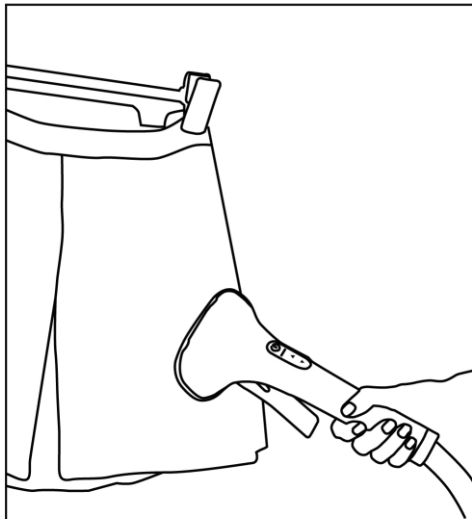

Шалбар мен белдемшеге арналған кіріктірілген қысқыштар

Шалбар мен белдемшеге арналған қысқыштар киімді дұрыс түрде үтіктеу үшін шалбар мен белдемшені бір қалыпта бекітуге мүмкіндік береді.

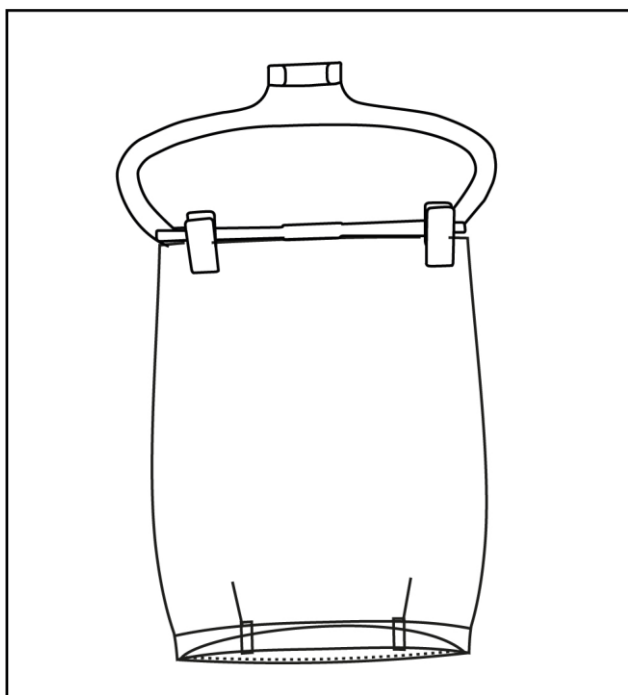

Жаға мен қалтаны үтіктеуге арналған қондырма.

Жағаға арналған қондырма жаға, қалта, жеңнің ұшы секілді киімнің ерекше бөліктерін үтіктеу барысында қыртыстарды жоюды жеңілдетеді.

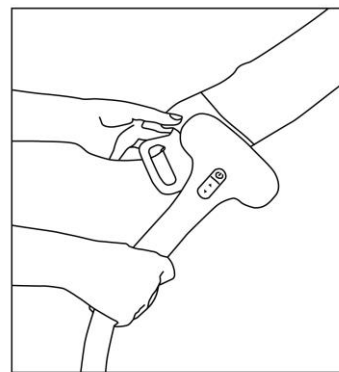
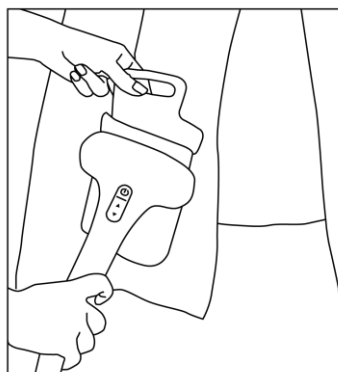
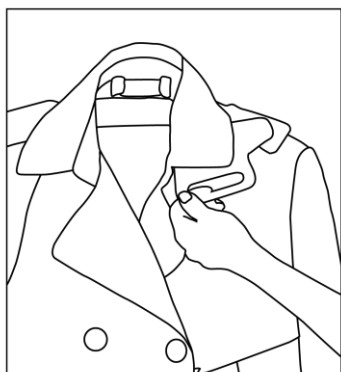

Құралды пайдаланып болғаннан кейінгі кеңестер

- Бұмен жібітетін үтіктегішті пайдаланып болғаннан кейін оны сөндіріңіз (0 қалып, осы сәтте қоректендіру индикаторы сөнеді) және электр қоректендіру желісінен ажыратыңыз.
- Құралмен жұмыс жасап болғаннан кейін бұл тұтқасын ұстағышқа іліңіз, бұл түтігін тік қалпында бекітіңіз.
- **Бұмен жібітетін үтіктегішті тазалау мен сақтаудың алдында сауыттан және суды ағызу саңылауы арқылы бойлерден суды төгу қажет.**
- Бұмен жібітетін үтіктегішті сауыттың тұтқасынан ұстап орын алмастыруға тыйым салынады.

Суды ағызу саңылауын пайдалану

Бұл құрал қалған сұйықтықты төгуге арналған суды ағызу саңылауының тығынына ие. Тығынды сағат тіліне қарсы бағытта бұрап шығарып, Сіз оңай түрде қалған сұйықтықты төге аласыз. Суды ағызу үдерісін тездету үшін суға арналған сауытты құралдан шешіңіз, суды құю саңылауы арқылы қалған суды төгіңіз,



сонда суды ағызу саңылауынан құрал мен бұл түтігінде қалған су ғана төгіледі.

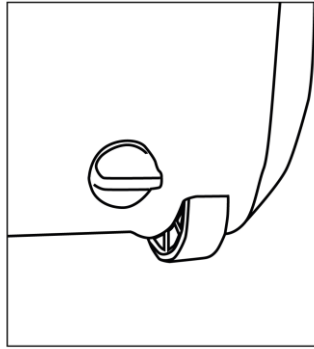

Қажет емес су толығымен төгілгеннен кейін үтіктегішті кейінгі пайдалану барысында судың төгілмеуі үшін тығынды міндетті түрде сағат тілімен бұраңыз.

Тазарту және күтім

- Құралды бөлшектеу мен тазартудың алдында құралды сөндіріңіз, оны желіден ажыратып, ол суығанша кем дегенде 5 минут уақыт күте тұрыңыз.
- Құралдың сыртқы бөлігін, бу шлангісі мен қондырманы жұмсақ және ылғал шүберекпен сүрту қажет.
- Тазалау барысында органикалық еріткіштер мен абразивті материалдарды қолданбаңыз.
- Құралды ең жақсы функционалды формада ұстау үшін тұрақты түрде құралды қақтан тазалаңыз. Қақтан тазалау үдерісінің жиілігі қолданылатын су сапасы мен құралды пайдалану жиілігіне байланысты. Құралды қақтан кем дегенде жылына бір рет немесе құралды 50 сағат пайдаланғаннан кейін тазартуға кеңес беріледі.

Құрылғыны қақтан тазарту үшін келесідей әрекеттерді орындаңыз:

- 1) Үтіктегішті электр қоректендіру желісінен ажыратыңыз және құралдың толық салқындағанына көз жеткізіңіз. Телескоптық тіреуді жинаңыз.
- 2) Сауытты шығарыңыз, оны таза сумен толтырыңыз және өз орнына қайта орнатыңыз. Осылайша, корпус ішіндегі бойлер судың белгілі бір мөлшерімен толады.

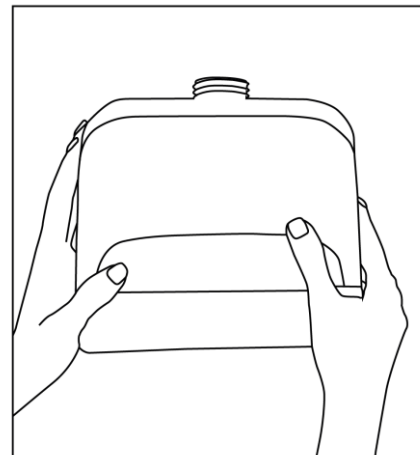
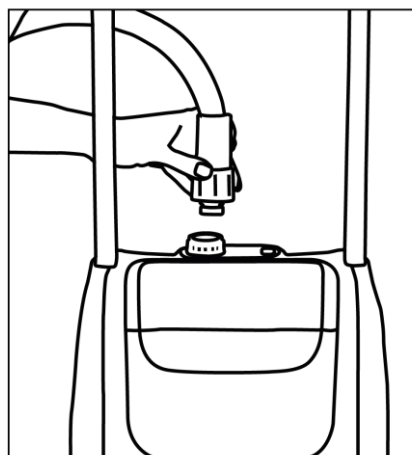

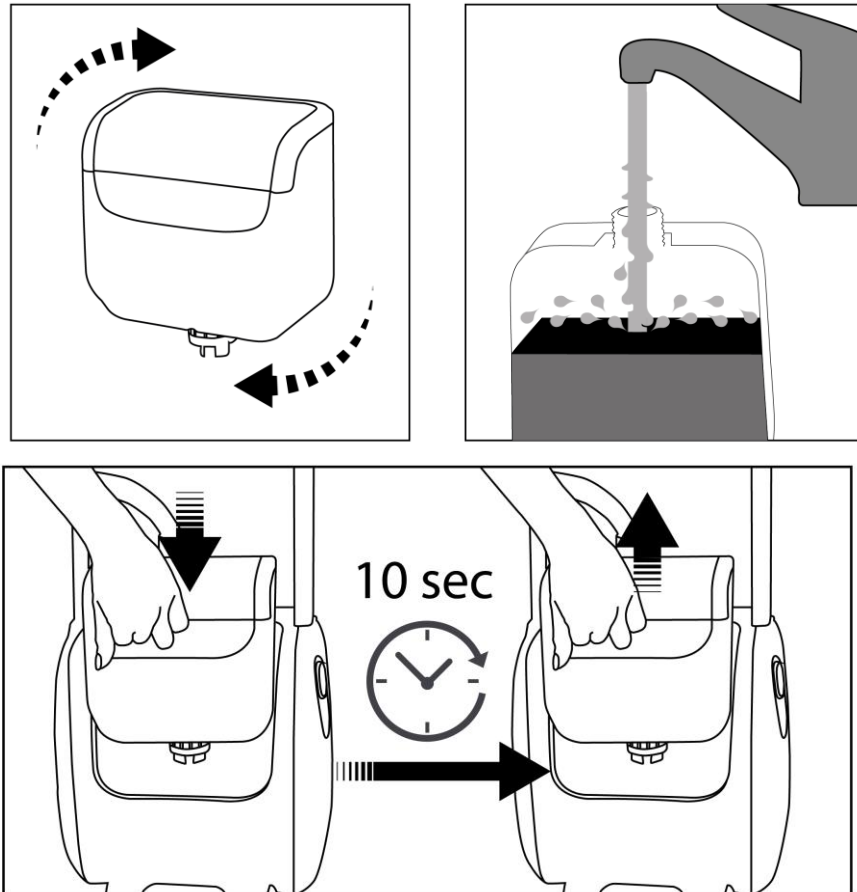

- 3) Суды ағызу саңылауы арқылы бойлердегі суды шұңғылшаға төгіңіз. Құрал осы жолмен қақтан тазарады.
- 4) Бұл әрекеттерді 2 және 3 рет қайталаңыз, құрал қақтан толық тазармайынша әрекеттерді орындауды жалғастырыңыз.

Ескертпе: Дүкендерде сатылатын бұмен жібітетін үтіктегіш пен электрлі шейнектерге арналған қақтан тазарту құралдары құралды әрбір 50 сағат жұмыс істеуінен кейін қақтан тиімді түрде тазартуға мүмкіндік береді.

Назар аударыңыз: Құралды қақтан тазарту үдерісін орындап болғаннан кейін суды ағызу саңылауының тығының суды ағызуға арналған қақпақшаны мықтап жабуды ұмытпаңыз. Бұл құралды келесі жолы пайдалану барысында судың төгілмеуі үшін қажет.

Ескертпе: Бу тітіркену әрекеттеріне алып келмеуі үшін лимон қышқылы негізіндегі тазарту құралдарын пайдаланыңыз.

Құралды тасымалдау және сақтау жөніндегі шарт

- Үтіктегішті сақтау үшін тазартудың алдында суға арналған сауыт пен бойлерді суды ағызу саңылауы арқылы судан босату қажет,
- Құралды тік қалпында, бу түтігі жазылған күйінде, құрғақ, салқын бөлмежайда сақтаңыз.
- Қосымша аксессуарларды отпаривателя кеудесінде арнаулы отсеке сақтайсындар

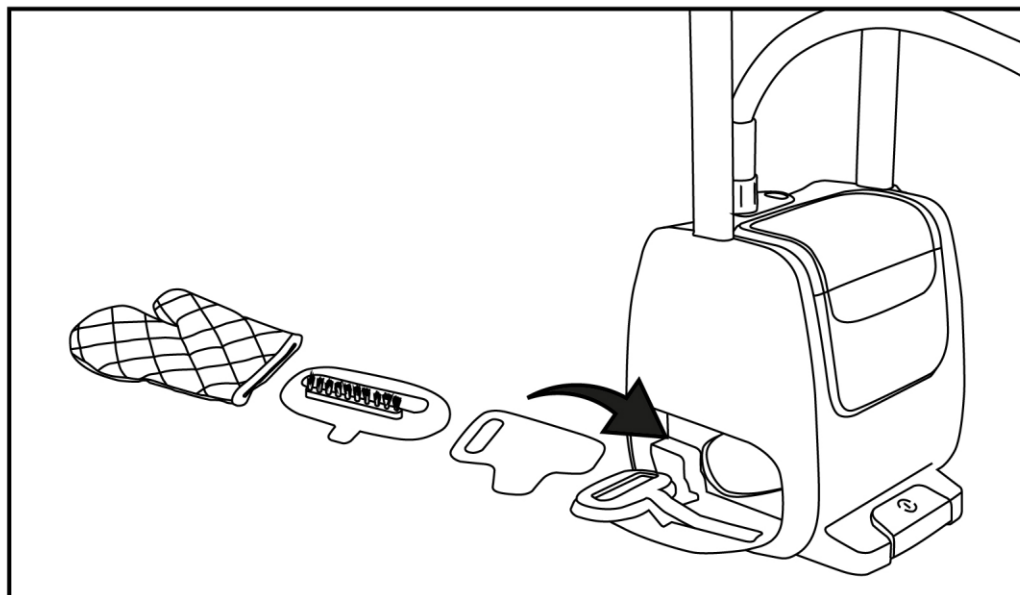

- Электрлі құралдар қоршаған ауа температурасы плюс 40°C -тан аспайтын, салыстырмалы ылғалдығы 70%-дан жоғары емес, қышқылды және электрлі құралдар материалдарына теріс әсер ететін өзге де будың, шаңның болмауы жағдайында жабық, құрғақ әрі таза бөлмежайда сақталуы тиіс.

Тасымалдау жөніндегі шарт

Электрлі құралдарды нақты бір көлік түрінде әрекет ететін жүкті тасымалдау ережелеріне сәйкес көліктің барлық түрінде тасымалдайды. Құралды тасымалдау барысында түпнұскалық зауыттық ораманы пайдаланыңыз.

Егер Сізде қандай да бір қыйындық туындаса

Егер қандай да бір кішкене мәселе туындайтын болса, оның пайда болу себебі анықталғанда, әдетте, бұл мәселе оңай түрде шешіледі.

АҚАУ	АҚАУДЫҢ ПАЙДА БОЛУ СЕБЕПТЕРІ	МҮМКІН ШЕШІМІ
Құралдан шықпайды. бу	<ul style="list-style-type: none"> • Құрал іске қосылмаған . • Суға арналған сауыт бос. 	<ul style="list-style-type: none"> • Құралдың электр қоректендіру желісіне дұрыс қосылғандығына көз жеткізіңіз. қашықтықтан басқару көмегімен қосыңыз. Бу түтігінің майысып, бүгілмегеніне көз жеткізіңіз. • Құралды сөндіріңіз, оның салқындауына кем дегенде 5 минут уақыт беріңіз, суға арналған сауытты сумен толтырыңыз.

<p>Бу аз мөлшерде шығады.</p>	<ul style="list-style-type: none"> • Құралды тұрақты түрде тазаламау салдарынан құралда қақ пайда болды . • Суға арналған сауыт бос. 	<ul style="list-style-type: none"> • Бумен жібітетін үтіктегішті кем дегенде жылына бір рет немесе үтіктегішті 50 сағат пайдаланғаннан кейін қақтан тазалап тұру қажет. Бумен жібітетін үтіктегішті іске қосу/сөндіру аяқ басқышы арқылы /бүріккіштегі • Құралды сөндіріңіз, оның салқындауына кем дегенде 5 минут уақыт беріңіз, суға арналған сауытты сумен толтырыңыз.
<p>Бу қылшағының саңылауынан су ағады.</p>	<ul style="list-style-type: none"> • Бу түтігінде конденсат жиналып қалды. 	<ul style="list-style-type: none"> • Бумен жібітетін үтіктегішті көлденең қалыпта пайдалануға тыйым салынады. Бу түтігін тік, тартылған күйінде су қайта үтіктегішке қарай ақпайынша ұстап тұрыңыз.
<p>Бумен жібітетін үтіктегіш жәй қызады .</p>	<ul style="list-style-type: none"> • Сумен жүйелі түрде жумау салдарынан құралда қақ пайда болды. 	<ul style="list-style-type: none"> • Бумен жібітетін үтіктегішті кем дегенде жылына бір рет немесе үтіктегішті 50 сағат пайдаланғаннан кейін қақтан тазалап тұру қажет. Егер Сіз әк қосылған суды пайдалансаңыз, құралды қақтан жиі түрде тазалауыңыз қажет.
<p>Бүріккіштің тұтқасындағы режимдерді таңдаудың басқару тақтасы жұмыс жасамайды .</p>	<ul style="list-style-type: none"> • Батарея салатын бөлім слайдында қоректендіру элементтері жоқ немесе жұмысқа қабілетсіз . 	<ul style="list-style-type: none"> • Қоректендіру элементін орнатыңыз немесе ауыстырыңыз.

Ескертпе: Электрлі құрылғының пайдалану мерзімі аяқталғаннан кейін оны электр құралын әдеттегі тұрмыстық қалдықтармен бірге тастамаңыз, жоятын ресми пунктке, яғни қайта өңдейтін ресми жинау орнына апарып өткізіңіз. Осылайша, Сіз қоршаған ортаны сақтауға өз септігіңізді тигізесіз.

Техникалық сипаттамалары

PGS 2010RVASteamProfi - POLARIS сауда маркалы құрал, бұл киімді бұмен жібітуге арналған электрлі тұрмыстық шағын үтіктегіш.

Құралдың кернеуі: 220 – 240 В.

Құралдың жиілігі: ~50 Гц.

Құралдың қуаттылығы: 1600-2000 Вт.

Суға арналған сауыттың сиымдылығы - 2400 мл.

Қорғаныс жіктелімі – I.

Ескертпе: Өзгерістер мен жетілдіруді енгізудің ұдайы үрдісінің орын алуынан, нұсқаулық пен бұйымның арасында қандай да бір айырмашылық байқалуы мүмкін. Өндіруші, тұтынушының бұған назар аударатынына үлкен үміт артады.

Сертификаттау туралы ақпарат

Құрал РФ нормативті құжаттарына сәйкестікке сертификатталған.



Бұйымның есептік жарамдылық мерзімі: 3 жыл

Кепілдік мерзімі: сатып алған күннен бастап 1 жыл

Өндіруші:

ТЕХТОН CORPORATION LLC - «ТЕКСТОН КОРПОРЕЙШН» ЖШҚ

1313 N. Market Street, Suite 5100, Wilmington, State of Delaware 19801, United States of America

1313 Н. Маркет Стрит, 5100 бөлмежай, Уилмингтон қ, Делавэр Штаты, 19801, Америка

Құрама Штаттары

Өндіріп шығарған мерзімі туралы ақпарат құралдың сыртында, техникалық кестешесінде көрсетілген.

КЕПІЛДІК МІНДЕТТЕМЕ

Бұйым: Тік күйінде бумен жібітетін үтіктегіш

Моделі: PGS 2010RVA SteamPROFI

Бұл кепілдік әрекеттегі заңдылықпен бекітілген тұтынушының құқығына қосымша ретінде өндірушімен берілген, және тұтынушының құқығын еш шектемейді.

Бұл кепілдік бұйымды сатып алған күннен 12 ай бойына әрекетте болады, және материалдар мен жұмыс істеуіне байланысты ақаулар табылған жағдайда кепілдік қызмет көрсетуді білдіреді. Бұл жағдайда тұтынушы басқасын қоса алғанда, бұйымды тегін жөндеуге құқықты. Бұл кепілдік келесі шарттарды сақтағанда, жарамды:

1. Кепілдік міндеттеме «Texton Corporation LLC» компаниясы шығаратын барлық үлгілерге, кепілдік қызмет көрсетілетін елдердің барлығында жарамды (сатып алған жеріне қарамастан).
2. Бұйым тек қана тұрмыстық қажеттіліктерге пайдалану үшін сатып алынуы тиіс. Бұйым пайдалану бойынша нұсқаулыққа, қауіпсіздік бойынша ережелер мен талаптарды сақтай отырып, пайдаланылуы тиіс.
3. Өндірушінің міндеттемесін осы кепілдік бойынша сатушылар – өндірушінің уәкілетті дилерлері және ресми қызмет көрсететін (сервис) орталықтар орындайды. Бұл кепілдік өндіруші құзырлық бермеген сатушылардан сатып алынған бұйымдарға таралмайды, олар тұтынушы алдында заңға сәйкес, өздігінен жауап береді.
4. Бұл кепілдік келесі жәйттердің нәтижесінде пайда болған ақауларды жөндеуге таралмайды:
 - Химиялық, механикалық немесе өзге де әсер етулер, бөгде заттардың бұйымның ішіне түсіп кетуі;
 - Бұйымды тікелей мақсаты бойынша емес, дұрыс пайдаланбағанда, жинаққа кірмейтін, қосымша аксессуарларды пайдаланғанда, сондай-ақ, бұйымды техника қауіпсіздігі ережелері мен талаптарын бұза отырып, орнатқанда және пайдаланғанда;
 - Жарамдылық мерзімі шектеулі әрлеу бөлшектері, лампа, батареялар, қорғаныс экрандары, коқыс жинақтауыштар, ремендер, қылшақтар тозғанда;
 - Авторланған сервистік орталықтар болып табылмайтын*, тұлғалар немесе фирмалар өндірген бұйымдардың жөндеуі;
5. Осы талонның түпнұсқасымен, сатушы берген тауарлы чектің түпнұсқасымен және ақау табылған бұйыммен бірге көрсеткенде ғана жарамды болмақ.
6. Бұл кепілдік тек қана жеке тұрмыстық қажеттілік үшін пайдаланылатын бұйымдарға ғана жарамды, және коммерциялық, өнеркәсіптік немесе кәсіби мақсатта қолданылатын бұйымдарға таралмайды.

POLARIS бұйымдарына кепілдік қызмет көрсету мәселелері бойынша Өзіңіздің жергілікті POLARIS ресми сатушыңызға хабарласыңыз.

* Авторланған сервистік орталықтардың мекен-жайлары Компания сайтында: www.polar.ru